



DRZWI

AKCENTY ARCHITEKTONICZNE
2022/23

Internorm®

Spełnienie marzeń O PRAWDZIWYM DOMU.



SPIS TREŚCI

INSPIRACJE	4
Opis	
Możliwości łączenia	
Przegląd technologii	
WIĘCEJ DESIGNU	18
Linia F	20
Linia V	28
WIĘCEJ ŚWIATŁA	36
Linia P	38
Linia D	48
Linia G	56
WIĘCEJ TRADYCJI	62
Linia A	64
Linia S	72
ELASTYCZNOŚĆ ŁĄCZENIA	80
PROJEKTOWANIE	84
BEZPIECZEŃSTWO I MONTAŻ	102
BOCZNE DRZWI WEJŚCIOWE	110
FIRMA	112
Oferujemy	
Fabryki	
Gwarancje	
Obsługa Klienta	
Certyfikaty	



DOM TO NIE
MIEJSCE, TO
uczucia.





W domu z ...

LISA I CHRISTIAN

W domu

Lisa Sperrer, żona, matka dwójki dzieci i blogerka DIY spełniła swoje osobiste marzenie o domu rodzinnym. Marzenie o domu według własnej wizji. Marzenie o tym, by móc zaprojektować własne cztery ściany tak, jak chce! Wraz z mężem kupili 40-letni dom, który wyremontowali z ogromnym nakładem serca i pracy. Ich dbałość o szczegóły jest nie do przecenienia. Naturalne materiały, wiele źródeł światła i unikalne meble z historią nadają każdemu pomieszczeniu bardzo osobisty charakter.

W domu rodziny Sperrer od razu rzucają się w oczy duże drzwi wejściowe. Strefa wejściowa jest przyjazna i jasno zaprojektowana oraz wygląda bardzo gościnnie. Idealna wizytówka dla wymarzonego domu.

Remont bungalowu z lat 70. nie był początkowo planowany. „Mieliśmy już gotowy projekt koncepcyjny nowego budynku. Ale potem odkryliśmy ten dom. Wielkość, układ, a zwłaszcza lokalizacja, która była dla nas idealna, ze wspaniałym widokiem, były powodem, dla którego zdecydowaliśmy się na renowację” - wspomina Lisa Sperrer.



” Wymiana drzwi wejściowych przebiegła bezproblemowo dzięki wsparciu naszego partnera handlowego Internorm. Doceniamy to i polecamy w 100%. “

Lisa Sperrer



Skauj tutaj, aby przeczytać całą historię domu.

DRZWI – TAK INDYWIDUALNE JAK TY!

KAŻDE DRZWI WEJŚCIOWE
INTERNORM SĄ WYKONYWANE
NA WYMIAR I PRODUKOWANE
ZGODNIE Z ŻYCZENIAMI KLIENTA.

Aby pomóc Ci dokonać wyboru, w niniejszym katalogu przedstawiliśmy różne modele i wzory drzwi. Niezależnie od tego, na jaki model drzwi i materiał się zdecydujesz, nasza szeroka oferta umożliwia spełnienie niemal wszystkich życzeń konfiguracji. Indywidualnie dopasowane kolory, pochwyt i rodzaje szkła nadadzą Twoim drzwiom wejściowym niepowtarzalnego charakteru – pasującego do stylistyki Twojego domu.

Zaprezentowane tutaj drzwi to tylko przedsmak tego, jak mogą wyglądać Twoje wnętrza. Więcej dowiesz się od naszych partnerów handlowych.



Zaprojektuj wnętrze swoich drzwi w wielu kolorach i powierzchniach drewna (zobacz strony 96/97)

Na zewnątrz – wybierz z naszej palety kolorów i materiałów (zobacz strony 96/97)

Inteligentne systemy kontroli dostępu (np. czytnik linii papilarnych, patrz strona 104/105) dostępne na życzenie

Każde drzwi są dostępne również z naświetlaniem bocznym

Wszystkie pochwyt znajdziesz na stronach 88 – 91

Szkoło specjalne oraz ozdobne znajdziesz na stronie 92 – 95

Szczegóły dotyczące modelu

Opis

FA

Kolor:

Pochwył:

Szkoło:

Numer zamówienia:

Numer zamówienia przedstawionego modelu drzwi

AT 540 AT 530 AT 520 AT 510 AT 500 HT 410 HT 400

Oznaczony na czerwono system drzwi oznacza serię na zdjęciu

Kolorem szarym oznaczyliśmy drzwi z aluminium brązowym zaś drzwi z drewna i aluminium

Modele drzwi, w których dostępny jest dany wariant stylistyczny



SZTUKA ŁĄCZENIA

NIEZLICZONE MOŻLIWOŚCI
W ZAKRESIE KOLORU I STRUKTURY.

Dzięki meblom, podłogom, a nawet okładzinom ściennym w różnych kolorach lub z różnych materiałów, możesz stworzyć swoją własną aranżację Twojego domu – elegancką, klasycznie tradycyjną lub nawet nowoczesną. Okna i drzwi nie odgrywają już drugorzędnej roli w projektowaniu Twoich wnętrz. Dzięki różnorodnym powierzchniom i kolorom drewna nasze produkty ułatwiają stworzenie indywidualnego i harmonijnego wystroju.

MATERIAŁY NA ŻYCZENIE

Drzwi wejściowe – przez nie wchodzisz i wychodzisz z domu lub zapraszasz gości do środka. Już strefa wejściowa wywołuje pierwsze wrażenie i wiele mówi o mieszkańcach domu.



WEWNĄTRZ

WIELE ZASTOSOWAŃ

Niezależnie od tego, czy drzwi wykonano z aluminium czy drewna i aluminium – z zewnątrz jedne i drugie są aluminiowe. Wewnątrz możesz wybrać materiał, który najbardziej Ci odpowiada. Od strony 96 – 97

NA ZEWNĄTRZ

RÓŻNORODNOŚĆ KOLORÓW

Naszą bogatą ofertę kolorów i modeli specjalnych znajdziesz na stronach 96 – 97.





NAŚWIETLENIE BOCZNE

Każde drzwi są dostępne również z naświetleniem bocznym.



NUMERY DOMU

Numer domu może być wyfrezowany w skrzydle drzwiowym lub wypiąskowany na szkło naświetlenia bocznego.



WARIANTY SZKŁA

Internorm oferuje różne szkła specjalne i Design, a także nową paletę szkieł z motywami.



KOLORY I MATERIAŁY

Zaprojektuj swoje drzwi w wielu różnych kolorach lub modelach specjalnych.



POCHWYTY

Istnieje szeroki wybór pochwytów do każdych drzwi.



BEZPIECZEŃSTWO

Na życzenie dostępne są inteligentne systemy kontroli dostępu.

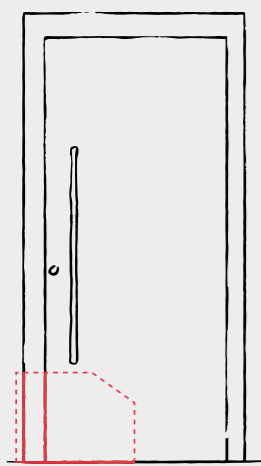

AT 540



AT 530



AT 520

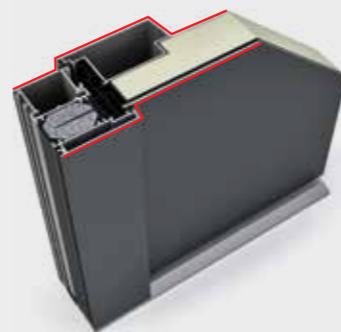

AT 510

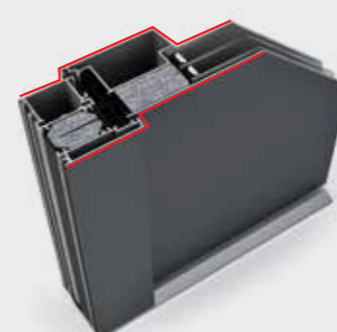

AT 500

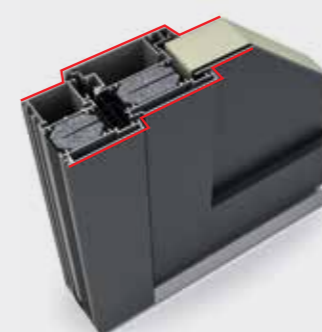

HT 410



HT 400



Materiał	Aluminium	Aluminium	Aluminium	Aluminium	Aluminium	Drewno-aluminium	Drewno-aluminium
Design	Wewnątrz i na zewnątrz zlicowane	Wewnątrz i na zewnątrz kanciaste	Profilowane wnętrze Na zewnątrz kanciaste	Profilowane wnętrze Na zewnątrz kanciaste	Wewnątrz i na zewnątrz profilowane	Wewnątrz i na zewnątrz zlicowane	Wewnątrz i na zewnątrz kanciaste
Izolacyjność cieplna w W/(m ² K)	U _b do 0,78	U _b do 0,75	U _b do 0,81	U _b do 0,98	U _b do 0,91	U _b do 0,58	U _b do 0,73
Izolacja dźwiękowa w dB	do 35	do 34	do 32	do 38	do 40	do 34	do 34
Bezpieczeństwo	do RC2	do RC2	do RC2	do RC2	do RC3	do RC2	do RC2
Ryglowanie	Wielopunktowe Ryglowanie	Wielopunktowe Ryglowanie	Wielopunktowe Ryglowanie	Wielopunktowe Ryglowanie	Wielopunktowe Ryglowanie	Wielopunktowe Ryglowanie	Wielopunktowe Ryglowanie
Głębokość profilu w mm	93	93	93	93	93	121	85
Płaszczyzny uszczelnienia	3	3	3	3	3	3	3
Próg	termicznie izolowany	termicznie izolowany	termicznie izolowany	termicznie izolowany	termicznie izolowany	termicznie izolowany	termicznie izolowany
Izolacja	3-komorowy profil ościeżnicy rdzeń izolacyjny z pianki	3-komorowy profil ościeżnicy rdzeń izolacyjny z pianki	3-komorowy profil ościeżnicy rdzeń izolacyjny z pianki	3-komorowy profil ościeżnicy rdzeń izolacyjny z pianki	3-komorowy profil ościeżnicy rdzeń izolacyjny z pianki	izolacja z pianki	izolacja z pianki



WIĘCEJ DESIGNU

IMPONUJĄCY. EKSTRAWAGANCKI.
PURYSTYCZNY.



Nowy wymiar designu, który inspi-
ruje i ekscytuje w równym stopniu
i sprawia, że strefa wejściowa staje się
czymś wyjątkowym. Nasze drzwi designerskie
zachwycają swoją wyrazistością i ekstrawagancją.
Celowo zredukowany design elegancko wpisuje się
w przejrzystą i nowoczesną architekturę.

- **Linia F – pełne & proste**
- **Linia V – nowoczesnie & wizjonersko**

LINIA.F

PEŁNE & PROSTE

Drzwi z pełnym skrzydłem drzwiowym zapobiegają zaglądaniu do wnętrza domu. Dzięki subtelnym frezom i lizenom, a także prostym lub wpuszczanym pochwytom, można stworzyć efektywną i nowoczesną strefę wejściową o świadomie zredukowanym designie.

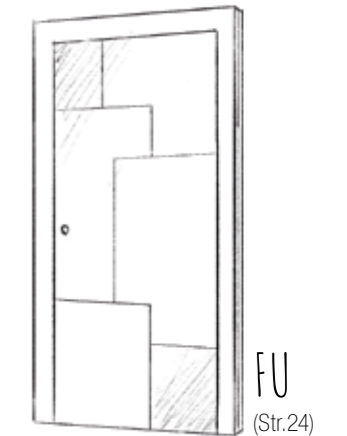
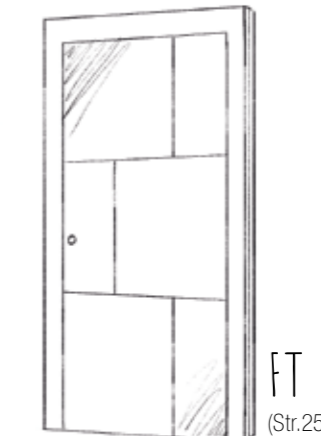
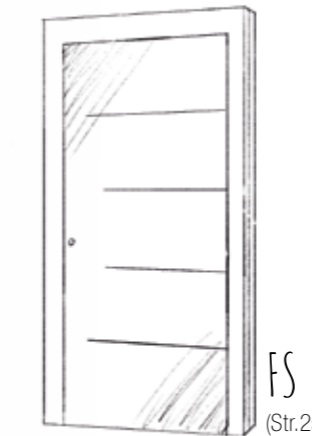
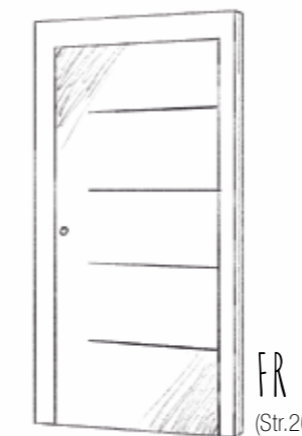
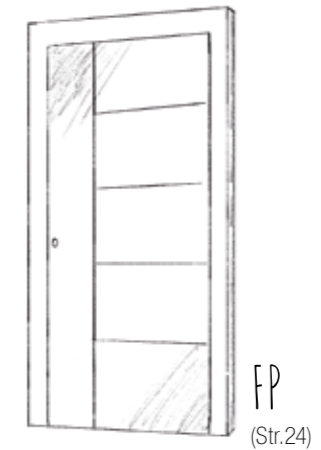
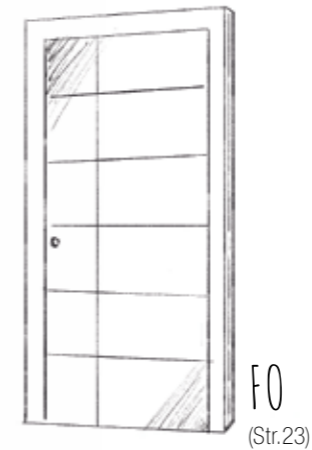
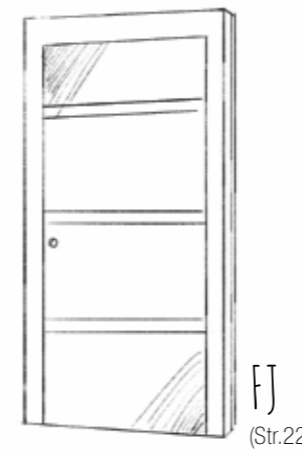
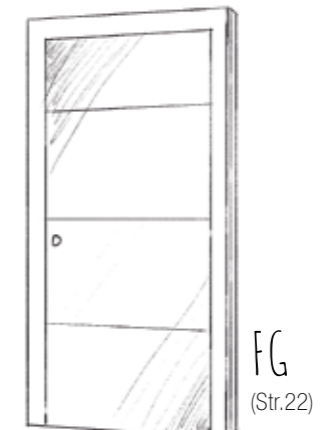
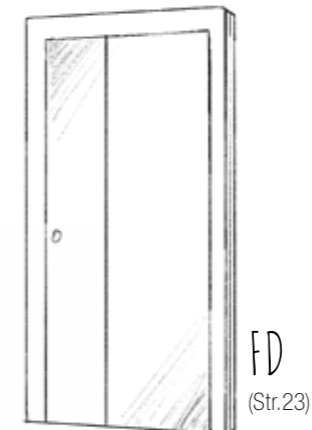
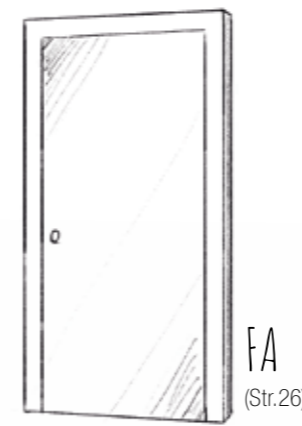

! Wskazówka
Zeskanuj kod QR,
aby dowiedzieć się,
które modele drzwi można łączyć
z jakimi powierzchniami.





FG

Kolor: HFM14
 Pochwył: EGS01
 Numer zamówienia: F0003

AT 540 AT 530 AT 520 AT 500 **HT 410** HT 400



FJ

Kolor: Ościeżnica RAL 9005,
 Skrzydło SD05 Art-Corten
 Pochwył: KGS04
 Elementy ozdobne: Lizery
 Numer zamówienia: F0004

AT 540 **AT 530** AT 520 AT 500 HT 410 HT 400



FO

Kolor: HFM05
 Pochwył: RGS01
 Listwa dekoracyjna: Alunox 20mm
 Numer zamówienia: F0005

AT 540 AT 530 AT 520 AT 500 HT 410 HT 400



FD

Kolor: Ościeżnica HM716,
 Skrzydło SD10, HM716
 Pochwył: RGS05
 Szkło specjalne: Dark Grey
 Numer zamówienia: F0002

AT 540 **AT 530** AT 520 AT 500 HT 410 HT 400

Prawdziwe drewno o imitacji starego drewna –
 każde drzwi są wyjątkowe.

**FP**

Kolor: Ościeżnica HM704,
Skrzydło HM704, M916
Pochwyty: KGS03
Numer zamówienia: F0006

AT 540 AT 530 AT 520 AT 500 HT 410 HT 400

**FU**

Kolor: Ościeżnica HM716,
Skrzydło HM712
Pochwyty: SG13
Numer zamówienia: F0010

AT 540 AT 530 AT 520 AT 500

**FT**

Kolor: Ościeżnica RAL9005,
Skrzydło SD09 Art-Carrara
Pochwyty: SG17 czarny
Elementy ozdobne: Lizeny
Numer zamówienia: F0009

AT 540 AT 530 AT 520

Zarówno czarne jak i w kolorze stali szlachetnej lizeny
nadają drzwiom wyjątkowy wygląd.

**FS**

Kolor: HFM04
Pochwyty: GSI40
Elementy ozdobne: Lizeny
Numer zamówienia: F0008

AT 540 AT 530 AT 520 AT 500 HT 410 HT 400

TRENDSETTER

Nasze drzwi w kategorii „Art” nie tylko przyciągają wzrok, ale również każde z nich są niepowtarzalne. Każde drzwi mają indywidualną powierzchnię. W połączeniu z lizenami lub naświetleniem bocznym, każde z tych drzwi staje się absolutnym elementem stylu.

**FR**

Kolor: Ościeżnica RAL9005,
Skrzydło SD08 Art-Basalt
Pochwyty: GKV03 czarny
Elementy ozdobne: Lizeny
Numer zamówienia: F0007

AT 540 AT 530 AT 520 AT 500 HT 400 HT 410

**FA**

Kolor: Ościeżnica RAL 9005,
Skrzydło SD07 Art-Stone
Pochwyty: KGS04
Numer zamówienia: F0001

AT 540 AT 530 AT 520 AT 510 AT 500 HT 410 HT 400



LINIA.V

NOWOCZEŚNIE I WIZJONERSKO

Świeże pomysły łączą się z najwyższą jakością, aby zrealizować niezwykłą wizję wyszukanego i nowoczesnego życia. Nasze nowe drzwi designerskie łączą elegancję z wyrazistością i zaskakują starannymi detalami.

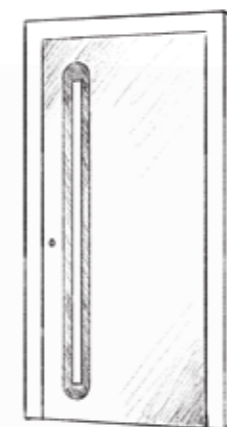

VD
(Str.32)

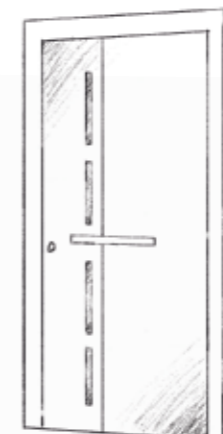

VN
(Str.30)

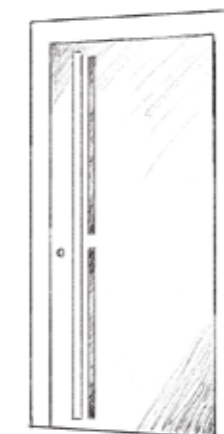

VG
(Str.31)

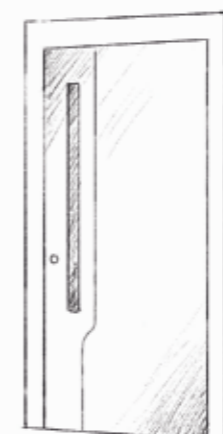

VP
(Str.32)

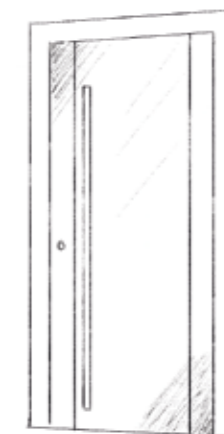

VK
(Str.30)

! Wskazówka

Zeskanuj kod QR,
aby dowiedzieć się,
które modele drzwi można łączyć
z jakimi powierzchniami.



Starannie rozmieszczone szklane wkładki nadają tym drzwiom elegancji.

**VK**

Kolor: Ościeżnica HM819,
Skrzydło HM819, RAL9005
Pochwył: GPRV czarny
Numer zamówienia: V0005

AT 540 AT 530

**VN**

Kolor: Ościeżnica HM712
Skrzydło HM712, RAL9005
Pochwył: GPR60
Szkło: Satinato białe
Numer zamówienia: V0002

AT 540 AT 530

**VG**

Kolor: Ościeżnica RAL 9005,
Skrzydło SD10 imitacja starego drewna
Pochwył: GKVV czarny
Numer zamówienia: V0003

AT 540 AT 530

” Za każdym razem, kiedy
wchodzisz do domu,
potrzebujesz poczuć, że to
jest Twoje miejsce.

Denis Vesel, założyciel VESEL design

“

**VD**

Kolor: RAL9005
 Pochwył: GSHG czarny
 Numer zamówienia: V0001

AT 540 AT 530

**VP**

Kolor: Ościeżnica RAL 9005,
 Skrzydło SD03 Art-Beton, RAL9005
 Pochwył: GSIV czarny
 Numer zamówienia: V0004

AT 540 AT 530



“ Dla mnie jako projektanta, drzwi wejściowe są jednym z najważniejszych elementów aranżacji wnętrza. ”
 Denis Vesel, założyciel VESEL design

” Moją wizją w projektowaniu było stworzenie ponadczasowej doskonałości.
Denis Vesel, Projektant drzwi



Design spotyka się ponadczasową elegancją

Nowy wymiar designu – oto, co stworzył projektant Denis Vesel z nowymi drzwiami wejściowymi firmy Internorm. Projektując nowe drzwi, zrealizował swoją wizję ponadczasowej doskonałości i stworzył imponujący wygląd od pomysłu, poprzez pierwszy szkic, aż po gotowy produkt: „Moją ambicją było stworzenie nowego wymiaru designu, które inspiruje ludzi. Wygląd drzwi powinien sprawiać wrażenie naturalnego, inspirować i czynić wejście wyjątkowym!”

Precyzyjnie dopracowany wygląd i szczególne wycucie szczegółów sprawiają, że te wysokiej klasy drzwi są jedynymi w swoim rodzaju. Pomimo prostych kształtów, Denis Vesel zaprojektował wyjątkowe miejsce, które jest zarówno eleganckie, jak i ekscytujące. Dzięki wielu możliwościom w zakresie projektowania poprzez wybór różnych kolorów lub powierzchni, z tymi drzwiami spełnia się marzenie o indywidualnej przestrzeni. „Powinieneś doświadczać tego szczególnego poczucia domu za każdym razem, gdy do niego wchodzisz. Według mnie ważne było, aby w pełni skoncentrować projekt drzwi wejściowych na ludziach i nie tworzyć tylko drzwi, ale ekscytujący element designu”, mówi projektant. „We współpracy z firmą Internorm powstały drzwi o wysokim standardzie bezpieczeństwa i imponującej jakości, połączone z doskonałym wzornictwem – mocne, przejrzyste i naturalne.”





WIĘCEJ ŚWIATŁA

JASNE. PRZYJAZNE.
PEŁNE ŚWIATŁA.



Drzwi wejściowe do domu ze zintegrowanym przeszkleniem nie tylko nadadzą Twojemu domowi bardzo indywidualny wygląd, ale jednocześnie zapewnią więcej światła we wnętrzu i tym samym już w przedpokoju stworzą przyjemną atmosferę.

Niezależnie od tego, czy chodzi o wybiórcze akcenty, czy o coś więcej – w Internorm wiemy, że poszukiwanie idealnych drzwi wejściowych dla Ciebie nie jest łatwe. Ponieważ właściwy wybór jest tak indywidualny, jak Ty sam. Chcielibyśmy wesprzeć Ciebie w tym wyborze trzema różnymi liniami modeli ze szkła, które dzięki swojej różnorodności spełnią wszystkie Twoje życzenia.

- **Linia P** – zrównoważone i ustrukturyzowane
- **Linia D** – subtelne i eleganckie
- **Linia G** – charakterystyczne i wyraźne

LINIA.P

ZRÓWNOWAŻONE I USTRUKTURYZOWANE

Ta bardzo szeroka seria modeli zachwyca swoją przejrzystością i symetrią. Niezależnie od tego, czy wolisz pojedyncze wycięcie na szkło, czy proporcjonalne wycięcia w harmonijnej linii, samo rozmieszczenie może być wybrane centralnie lub poprzecznie.

Dodatkowo istnieje możliwość zindywidualizowania wyglądu drzwi wejściowych za pomocą lizen lub frezowanych prowadnic.

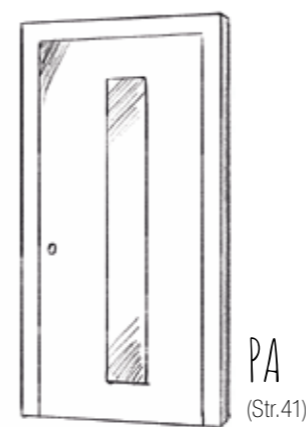

PA
(Str.41)

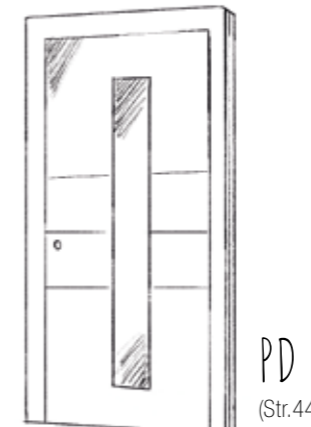

PD
(Str.44)

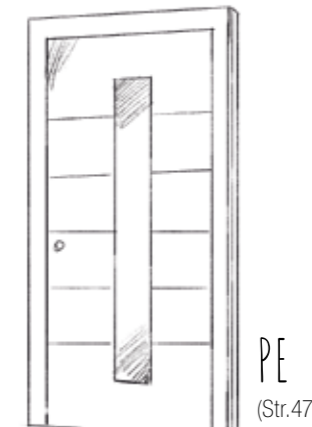

PE
(Str.47)

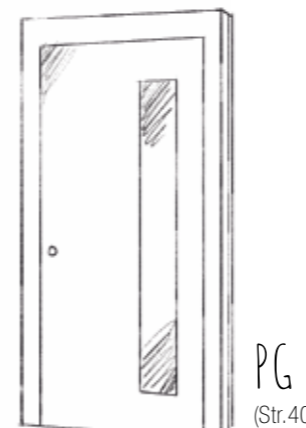

PG
(Str.40)

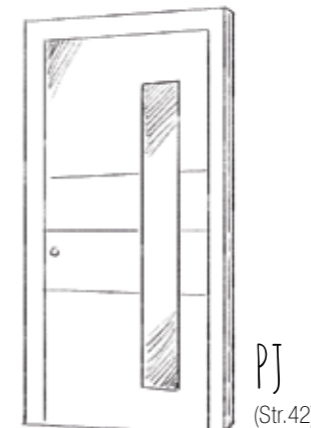

PJ
(Str.42)

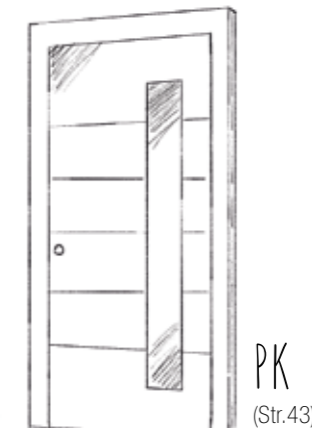

PK
(Str.43)

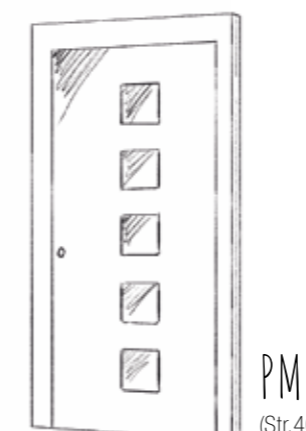

PM
(Str.40)

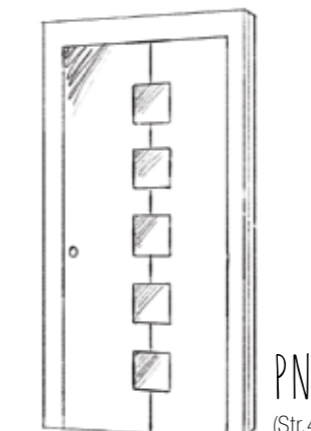

PN
(Str.45)

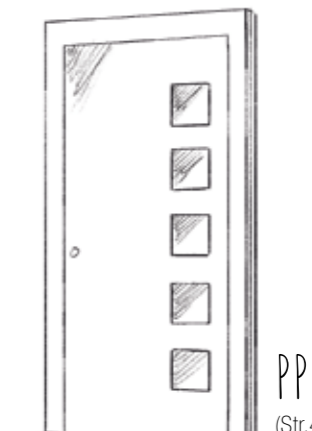

PP
(Str.43)

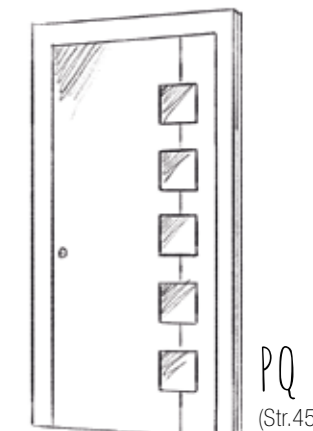

PQ
(Str.45)

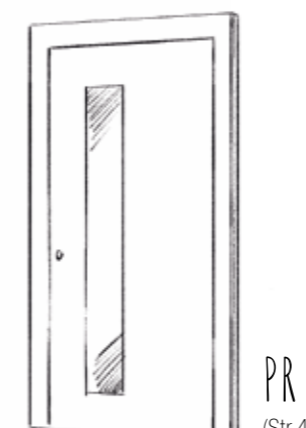

PR
(Str.47)

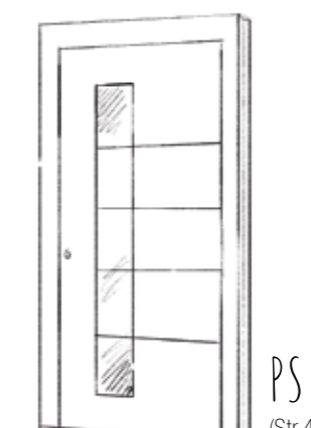

PS
(Str.41)

! Wskazówka

Zeskanuj kod QR, aby dowiedzieć się, które modele drzwi można łączyć z jakimi powierzchniami.



EFEKT „WOW”

Na topie są drzwi wejściowe posiadające wyjątkową powierzchnię ceramiczną. Przyciągają uwagę i pasują do każdego stylu architektonicznego.

**PG**

Kolor: Ościeżnica HM721,
Skrzydło SD06 Art-Steel
Pochwyty: RGS02
Szkło: Satinato białe
Numer zamówienia: P0004

AT 540 AT 530 AT 520 AT 510 AT 500 HT 410 HT 400

**PM**

Kolor: Ościeżnica RAL9005,
Skrzydło SD07 Art-Stone
Pochwyty: KGS05
Szkło: Satinato białe
Numer zamówienia: P0007

AT 540 AT 530 AT 520 AT 510 AT 500 HT 410 HT 400

**PA**

Kolor: Ościeżnica RAL9005,
Skrzydło SD10 Imitacja starego drewna
Pochwyty: HGS01 czarny
Szkło: Satinato białe
Numer zamówienia: P0001

AT 540 AT 530 AT 520 AT 510 AT 500 HT 410 HT 400

**PS**

Kolor: HM817
Pochwyty: GSI03 czarny
Szkło z motywem: MP43FE
Numer zamówienia: P0012

AT 540 AT 530 AT 520 AT 500 HT 410 HT 400



PJ

Kolor: HF113
 Pochwyty: KGS03
 Szkło: Satinato białe
 Numer zamówienia: P0005

AT 540 AT 530 AT 520 **AT 500** HT 410 HT 400



PK

Kolor: M916
 Pochwyty: RGS03
 Szkło: Satinato białe
 Numer zamówienia: P0006

AT 540 **AT 530** AT 520 AT 500 HT 410 HT 400



PP

Kolor: HFM12
 Pochwyty: RGS05
 Szkło: Satinato białe
 Numer zamówienia: P0009

AT 540 AT 530 AT 520 AT 510 AT 500 HT 410 HT 400

**PD**

Kolor: HM906
 Pochwył: GSI03
 Szkło: Satinato białe
 Numer zamówienia: P0002

AT 540 AT 530 AT 520 AT 500 HT 410 HT 400

**PN**

Kolor: Ościeżnica HM907,
 Skrzydło HM907, M916
 Pochwył: GKV03
 Szkło: Satinato białe
 Obrazowanie alunox
 Numer zamówienia: P0008

AT 540 AT 530 AT 520 AT 500 HT 410 HT 400

**PQ**

Kolor: Ościeżnica HM721,
 Skrzydło HM721, HM907
 Pochwył: SG18
 Szkło: Satinato białe
 Numer zamówienia: P0010

AT 540 AT 530 AT 520 AT 500 HT 410 HT 400

**PE**

Kolor: HM716
 Pochwył: EGS01
 Szkło: Satinato białe
 Numer zamówienia: P0003

AT 540 AT 530 AT 520 AT 500 HT 410 HT 400

**PR**

Kolor: HM716
 Pochwył: RGS02
 Szkło: Satinato białe
 Numer zamówienia: P0011

AT 540 AT 530 AT 520 AT 510 AT 500 HT 410 HT 400

LINIA.D

SUBTELNE I ELEGANCKIE

Ta linia modeli ze szkła skupia się na subtelnych, wąskich wycięciach na szkło w odpowiednio dobranym wykonaniu. W wyglądzie dominują zarówno prostokątne, jak i wąskie wycięcia, których indywidualny charakter można dodatkowo podkreślić poprzez zastosowanie lizen i frezowanych prowadnic.

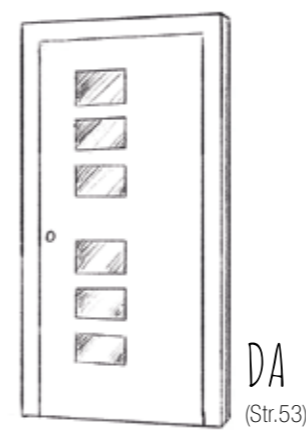

DA
(Str.53)

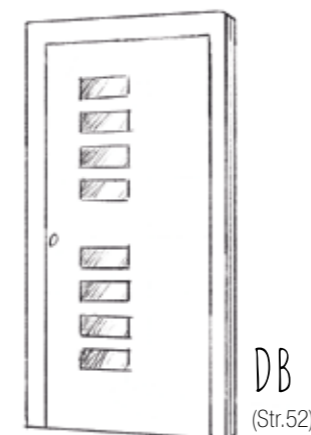

DB
(Str.52)

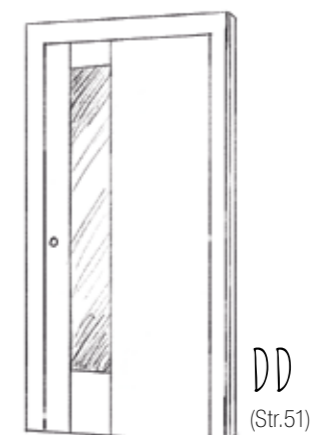

DD
(Str.51)

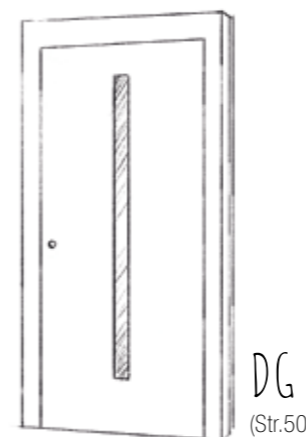

DG
(Str.50)

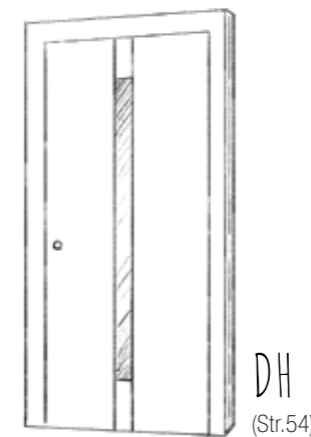

DH
(Str.54)

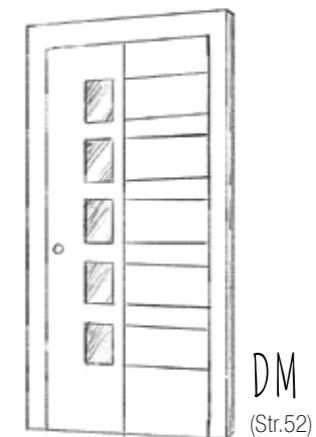

DM
(Str.52)

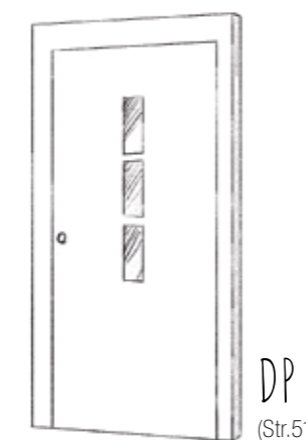

DP
(Str.51)

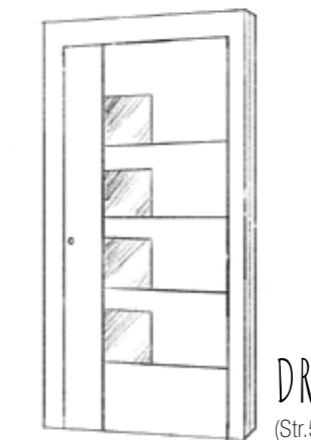

DR
(Str.54)

! Wskazówka

Zeskanuj kod QR, aby dowiedzieć się, które modele drzwi można łączyć z jakimi powierzchniami.



**DG**

Kolor: Ościeżnica RAL9005
 Skrzydło HM704
 Pochwył: SG17
 Szkło: Satinato białe,
 Obramowanie alunox
 Cokół dekoracyjny: Alunox 20mm
 Numer zamówienia: D0004

AT 540 AT 530 AT 520 AT 500 HT 410 HT 400

**DD**

Kolor: HM716
 Pochwył: GOK60
 Szkło: Satinato białe
 Elementy ozdobne: Lizery
 Cokół dekoracyjny: Alunox 20mm
 Numer zamówienia: D0003

AT 540 AT 530 AT 520 AT 500 HT 410 HT 400

**DP**

Kolor: RAL5010
 Pochwył: GD25
 Szkło: Satinato białe
 Numer zamówienia: D0007

AT 520 AT 500 HT 400



DM

Kolor: Ościeżnica HFM12,
Skrzydło HFM12, M916
Pochwyty: HGS04
Szkło: Satinato białe
Numer zamówienia: D0006

AT 540 AT 530 AT 520 **AT 500** HT 410 HT 400



DB

Kolor: Ościeżnica HM721,
Skrzydło SD05 Art-Corten
Pochwyty: KGS01
Szkło: Satinato białe
Numer zamówienia: D0002

AT 540 AT 530 AT 520 AT 510 AT 500 HT 410 HT 400



DA

Kolor: HDS08
Pochwyty: HS40
Szkło: Satinato białe
Numer zamówienia: D0001

AT 540 AT 530 AT 520 AT 510 AT 500 **HT 410** HT 400

Jeśli wybrany zostanie pochwyt o kolorze czarnym, rozeta może być również skonfigurowana w kolorze czarnym.

**DH**

Kolor: Ościeżnica RAL9017,
Skrzydło SD03 Art-Beton
Pochwyt: KGS04 czarny
Elementy ozdobne: Lizeny
Szkło: Satinato białe
Numer zamówienia: D0005

AT 540 AT 530 AT 520 AT 500 HT 410 HT 400

**DR**

Kolor: Ościeżnica RAL9005,
Skrzydło SD10 Imitacja starego drewna
Pochwyt: HGS03 czarny
Elementy ozdobne: Lizeny
Szkło: Satinato białe
Numer zamówienia: D0008

AT 540 AT 530 AT 520 AT 500 HT 410 HT 400



LINIA.G

CHARAKTERYSTYCZNE I WYRAŹNE

Ofertę palet z wycięciami na szkło uzupełnia nasza trzecia linia, która wyraźnie przyciąga wzrok charakterystycznymi wycięciami na szkło. Dodatkowo, w zależności od modelu i preferencji, można wybrać lizeny lub frezowane prowadnice.



GA
(Str.58)

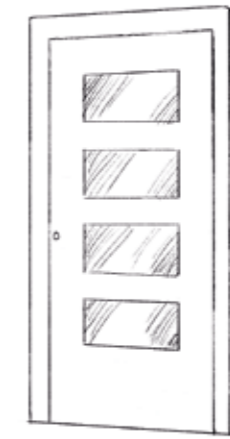

GD
(Str.58)



GG
(Str. 60)

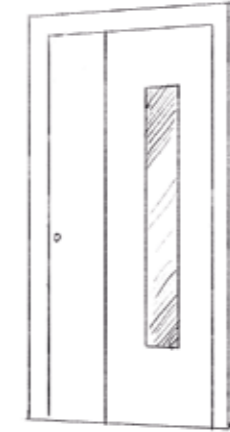

GJ
(Str.59)

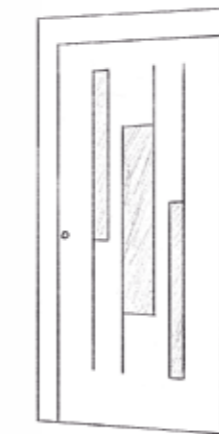

GL
(Str.60)

! Wskazówka

Zeskanuj kod QR,
aby dowiedzieć się,
które modele drzwi można łączyć
z jakimi powierzchniami.



**GA**

Kolor: HM716
 Pochwył: HS42
 Szkło: Satinato białe
 Numer zamówienia: G0001

AT 540 AT 530 AT 520 AT 510 AT 500 HT 410 HT 400

**GD**

Kolor: HFM05
 Pochwył: KGS04
 Szkło: Satinato białe
 Cokół dekoracyjny: Alunox 80mm
 Numer zamówienia: G0002

AT 540 AT 530 AT 520 AT 510 AT 500 HT 410 HT 400

**GJ**

Kolor: Ościeżnica HF735,
 Skrzydło HF735, HF716
 Pochwył: SG13
 Szkło: Satinato białe
 Cokół dekoracyjny: Alunox 80mm
 Numer zamówienia: G0004

AT 540 AT 530 AT 520 AT 500 HT 410 HT 400



GG

Kolor: HF113
 Pochwył: RGS05
 Szkło: Satinato białe,
 Obrazowanie alunox
 Numer zamówienia: G0003

AT 540 AT 530 AT 520 AT 500 HT 410 HT 400



GL

Kolor: HM819
 Pochwył: KGS04
 Szkło: Satinato białe
 Numer zamówienia: G0005

AT 540 AT 530 AT 520 AT 500





WIĘCEJ TRADYCJI

KLASYCZNIE.
PONADCZASOWO.
FANTAZYJNIE.



Tradycja ma trwałą wartość w naszym społeczeństwie i znajduje również odzwierciedlenie w naszej przestrzeni mieszkalnej. Dlatego Internorm poświęca temu typowi drzwi dwie linie, z których możesz wybrać swoje drzwi wejściowe.

- **Linia A** – tradycyjnie & klasycznie
- **Linie S** – ekstrawagancko & ponadczasowo

LINIA.A

TRADYCYJNIE I KLASYCZNIE

Modele z tej linii odpowiadają na zapotrzebowanie na tradycyjne aranżacje Twojego domu. Na pierwszy plan wysuwają się elementy dekoracyjne o efektownym profilowaniu w postaci kasetonów lub okrągłych luków, często połączonych z elementami szklanymi.

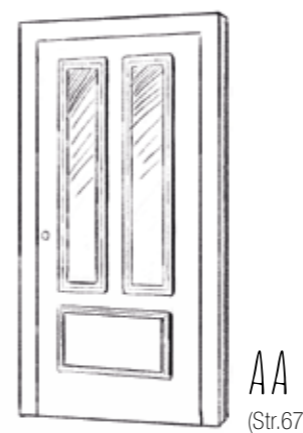

AA
(Str.67)

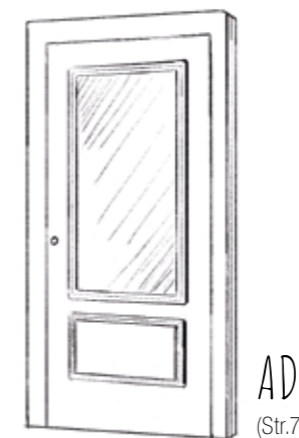

AD
(Str.71)



AG
(Str.67)



AH
(Str.69)

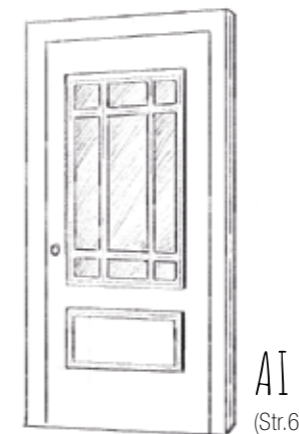

AI
(Str.69)

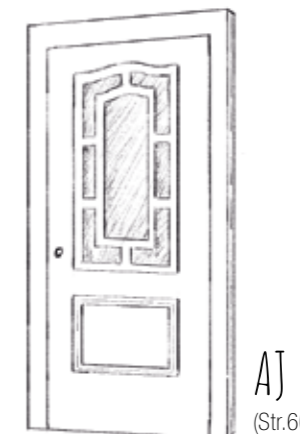

AJ
(Str.66)

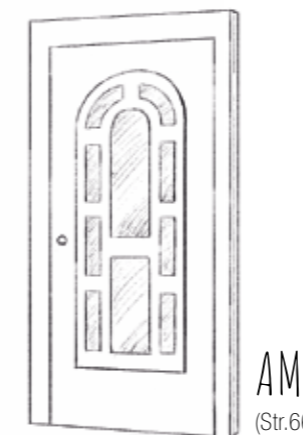

AM
(Str.66)

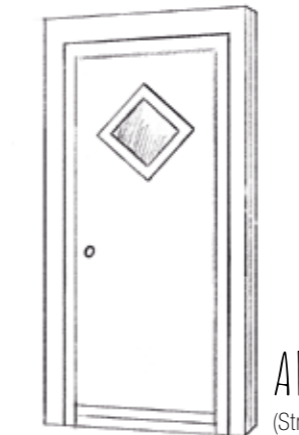

AP
(Str.70)

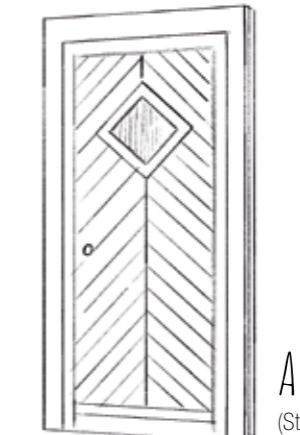

AR
(Str.70)

! Wskazówka

Zeskanuj kod QR,
aby dowiedzieć się,
które modele drzwi można łączyć
z jakimi powierzchniami.



OBRAMOWANIE SZKŁA

Specjalnie dla Twojego tradycyjnego domu oferujemy drzwi z mocno wyprofilowanym obramowaniem szkła. Może ono mieć inny kolor niż skrzydło drzwiowe.

**AM**

Kolor: M916
Pochwył: HS10
Szkło: D03E
Numer zamówienia: A0007

AT 520 AT 500

**AJ**

Kolor: HFM04
Pochwył: GD20
Szkło: D41E
Numer zamówienia: A0006

AT 520 AT 500

**AA**

Kolor: HDS08
Pochwył: HS10
Szkło: Satinato białe
Numer zamówienia: A0001

AT 530 AT 520 AT 500 HT 400

**AG**

Kolor: Ościeżnica HF113,
Skrzydło HF113, M916
Pochwył: HS40
Szkło: Satinato białe
Numer zamówienia: A0003

AT 530 AT 520 AT 500 HT 400



AI

Kolor: M916
 Pochwył: HS40
 Szkło: Satinato białe
 Numer zamówienia: A0005

AT 520 AT 500



AH

Kolor: M916
 Pochwył: HS10
 Szkło: Satinato białe
 Numer zamówienia: A0004

AT 530 AT 520 AT 500 HT 400

**AR**

Kolor: HM605
 Pochwyty: HS50
 Szkło: Satinato białe
 Numer zamówienia: A0009

AT 500

**AP**

Kolor: HM605, M916
 Pochwyty: RSS01
 Szkło: Satinato białe
 Numer zamówienia: A0008

AT 520 AT 500

**AD**

Kolor: Ościeżnica HM605,
 Skrzydło M916, HM605
 Pochwyty: RGS02
 Szkło: Satinato białe
 Numer zamówienia: A0002

AT 530 AT 520 AT 500 HT 400

LINIA.S

EKSTRAWAGANCKIE I PONADCZASOWE

Na pierwszy plan wysuwają się tutaj przyciągające wzrok i niekonwencjonalny wygląd. Dzięki zastosowaniu szkła specjalnego lub ozdobnego, możliwe jest rozłożenie akcentów, które wydają się zarówno ponadczasowe, jak i wyszukane.

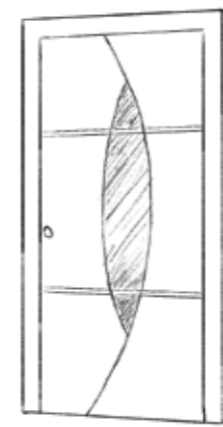

SA
(Str.74)

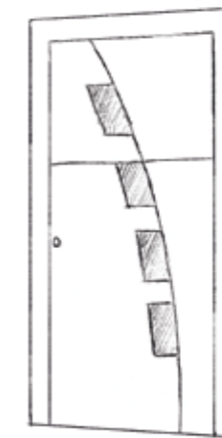

SD
(Str.75)

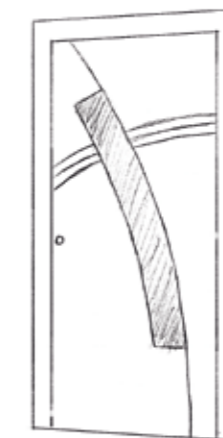

SG
(Str.74)



SJ
(Str.75)

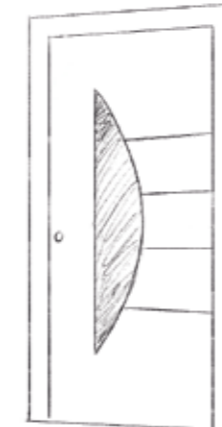

SL
(Str.77)

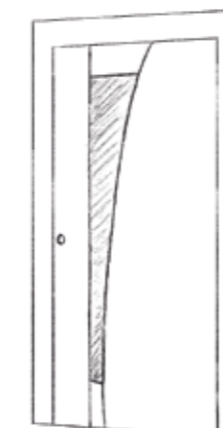

SN
(Str.76)

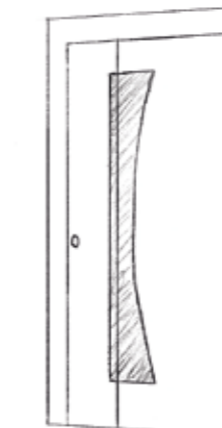

SP
(Str.76)

! Wskazówka

Zeskanuj kod QR, aby dowiedzieć się, które modele drzwi można łączyć z jakimi powierzchniami.



**SG**

Kolor: M916
 Pochwył: HS30
 Szkło: Satinato białe,
 Obrazowanie alunox
 Cokół dekoracyjny: Alunox 80mm
 Numer zamówienia: S0003

AT 520 AT 500

**SA**

Kolor: HFM05
 Pochwył: HS30
 Szkło: Satinato białe
 Cokół dekoracyjny: Alunox 80mm
 Numer zamówienia: S0001

AT 520 AT 500

**SJ**

Kolor: HFM22
 Pochwył: RSS03
 Szkło: Satinato białe
 Numer zamówienia: S0004

AT 520 AT 510 AT 500

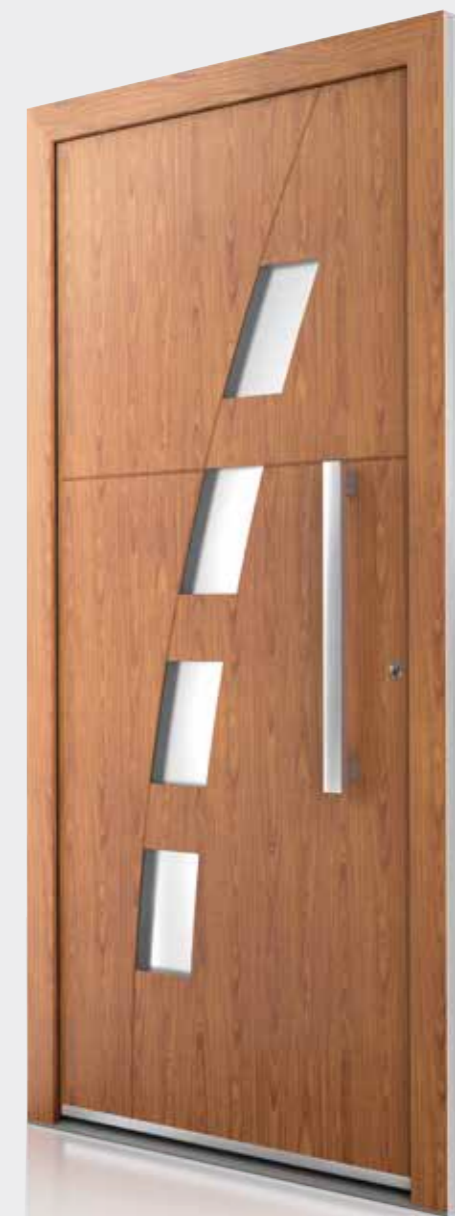
**SD**

Kolor: HDS07
 Pochwył: GPR60
 Szkło: Satinato białe
 Cokół dekoracyjny: Alunox 20mm
 Numer zamówienia: S0002

AT 520 AT 500



SP

Kolor: HDS02
 Pochwył: GPR60
 Szkło z motywem: MS11FE
 Numer zamówienia: S0007

AT 520 AT 500



SN

Kolor: M916
 Pochwył: GKV04
 Szkło: Satinato białe
 Numer zamówienia: S0006

AT 520 AT 500



Szczegóły dotyczące szkieł
 z motywami znajdują się
 na stronie 94.

SL

Kolor: RAL6004
 Pochwył: HGS03
 Szkło z motywem: MS42FE,
 naświetlenie boczne MP42SE
 Numer zamówienia: S0005

AT 520 AT 500



W domu z ...

KATHARINA I MARIO

Stylistyczny dom z przyjazną atmosferą

„Powrót do domu, dobre samopoczucie, odpoczynek od codzienności – to były wymagania dotyczące naszego nowego domu” – wspomina Mario, który niedawno wraz z żoną Kathariną wprowadził się do ich nowego, wymarzonego domu. Prosta i ponadczasowa architektura w nowoczesnej stylistyce była dla nich bardzo ważna w przypadku nowego budynku. Dużą rolę odegrały tu również drzwi wejściowe. Ponieważ stylistyka drzwi powinna również pasować do stylu budynku. We wstępnych rozmowach z biurem architektonicznym Haas Architektur ZT GmbH opracowano projekty, ustalono układ pomieszczeń, a także pozycje i rozmiar perfekcyjnych drzwi wejściowych. Kolory drzwi, zarówno od wewnątrz jak i od zewnątrz, zostały celowo dobrane tak, aby podkreślić otwartą i jasną aranżację Twojego domu. Ta perfekcyjna zgodność wnosi do domu harmonijną atmosferę i przytulność.

” Chcieliśmy znaleźć nie tylko drzwi wysokiej jakości, ale także takie, które będą nam odpowiadać.

Katharina i Mario Sackl

“



Skauj tutaj, aby przeczytać całą historię domu.

ELASTYCZNE POŁĄCZENIA

Jeśli nasze modele z poszczególnych linii są już w dużym stopniu możliwe do zaprojektowania, to w przypadku tych drzwi wyobraźnia nie ma praktycznie żadnych granic. Czy to panele, szkło, szprosy, czy też ich mieszanka – w ten sposób uzyskujemy maksymalną elastyczność, dzięki której otrzymujemy dokładnie takie drzwi, jakie sobie wymarzyliśmy. Twój partner handlowy Internorm chętnie doradzi Ci w zakresie szerokiego wachlarza możliwości.



MODEL Z NADŚWIETLEM

Kolor: M916
Pochwył: HS10
Szkło z motywem: MKR32E
Numer zamówienia: X0001

AT 500



MODEL Z NADŚWIETLEM

Kolor: HM704
Pochwył: RSS06
Szkło: Satinato białe
Numer zamówienia: X0003

AT 500



MODEL Z NADŚWIETLEM

Kolor: HM716
Pochwył: HS50
Szkło: Satinato białe
Szprosy: 97mm
Numer zamówienia: X0002

AT 500



MODEL Z NADŚWIETLEM

Kolor: HM819
Pochwył: EGS01
Szkło z motywem: MKR32E
Numer zamówienia: X0004

AT 500



MODEL ZE SZPROSAMI

Kolor: HM817
Pochwyty: HS50
Szkło: Satinato białe
Szprosy: 60mm
Numer zamówienia: X0005

AT 500



MODEL ZE SZPROSAMI

Kolor: HM722
Pochwyty: HS30
Szkło: Satinato białe
Szprosy: 60mm / 40mm
Numer zamówienia: X0006

AT 500



MODEL ZE SZKŁĄ Z MOTYWEM

Kolor: Ościeżnica HM716
Pochwyty: EGS01
Szkło z motywem: skrzydło MF22FE,
naświetlenie boczne MF22SE
Numer zamówienia: X0007

AT 500

INDYWIDUALNY CHARAKTER

JEDNE DRZWI,
NIESKOŃCZONE MOŻLIWOŚCI

Każde drzwi wejściowe Internorm są oczywiście dostępne w różnych konfiguracjach. Pokazujemy tylko niewielką próbkę tego, jak mogą wyglądać Twoje wymarzone drzwi.

Skorzystaj również z **konfiguratora drzwi online** na naszej stronie internetowej, aby stworzyć indywidualne drzwi lub poproś o pomoc naszego partnera **Internorm 1st window partner**.

LIZENY I WYFREZOWANE WPUSTY

Proste lub nieco bardziej dekoracyjne – obie wersje emanują szczególnym urokiem na swój własny sposób. Delikatne wpusty, czyli wcięcia dekoracyjne, idealnie pasują do stylistyki drzwi wejściowych. Lizeny alunox (zlicowane) lub ze stali szlachetnej (odstające) zapewniają interesujące elementy ozdobne. Czarne lizeny dostępne w wersji zlicowanej lub odstającej tworzą efektowny kontrast.



POCHWYTY PŁASKIE

Mogą być zarówno wpuszczone w drzwi, jak i wystawać z płaszczyzny skrzydła. W przypadku modelu AT310 tylko nakładane.



SG16
Pochwyty wpuszczany, 430x100
Stal szlachetna
AT500, AT520, AT530, AT540, HT400, HT410



SG13
Pochwyty wpuszczany, 220x125
Stal szlachetna
AT500, AT520, AT530,
AT540, HT400, HT410



SG17
Pochwyty wpuszczany, 110x500
Stal szlachetna, czarny
AT500, AT520, AT530, AT540,
HT400, HT410

Możliwe podświetlenie LED
przy AT530 i AT540
(rys. str. 98)

SG18
Pochwyty wpuszczany, 110x1400
Stal szlachetna
AT500, AT520, AT530, AT540,
HT400, HT410

Możliwe podświetlenie LED
przy AT530 i AT540
(rys. str. 98)



GSIV
Zintegrowany pochwyt

GSI40
406x59

GSI01
1000x59

GSI02
1200x59

GSI03
1400x59

GSIV
Długość zmienna

odpowiedni kolor skrzydła
drzwiowego, czarny
AT500, AT520, AT530, AT540,
HT400, HT410

Możliwe podświetlenie LED

POCHWYTY DRAŻKOWE



HGS01
Półokrągły
pochwyty drążkowy
40x1000
2 wsporniki

HGS02
40x1200
2 wsporniki

HGS03
40x1400
2 wsporniki

HGS04
40x1600
2 wsporniki

Stal szlachetna,
czarny
AT500,
AT520,
AT530,
AT540,
HT400,
HT410

KGS01A
Dla ekey-dLine
Kanciasty pochwyt
40x1000
2 wsporniki

KGS05A
Dla ekey-dLine
Kanciasty pochwyt
40x1800
3 wsporniki

Stal szlachetna
AT530, AT540,
HT400, HT410

KGS01
Kanciasty
pochwyty drążkowy
40x1000
2 wsporniki

KGS02
40x1200
2 wsporniki

KGS03
40x1400
2 wsporniki

KGS04
40x1600
3 wsporniki

KGS05
40x1800
3 wsporniki

KGS06
40x2000
3 wsporniki

Stal szlachetna, czarny
AT500, AT510,
AT520, AT530,
AT540, HT400, HT410

KGS01L
(bez rys.)
40x1000
2 wsporniki ze
zintegrowanym pod-
świetleniem LED

KGS03L
(bez rys.)
40x1400
2 wsporniki ze
zintegrowanym pod-
świetleniem LED

Stal szlachetna
AT530, AT540,
HT400, HT410

RGS01
Okrągły
pochwyty drążkowy
Ø 30
Wysokość
1000
2 wsporniki

RGS02
Wysokość
1200
2 wsporniki

RGS03
Wysokość
1400
2 wsporniki

RGS04
Wysokość
1600
3 wsporniki

RGS05
Wysokość
1800
3 wsporniki

RGS06
Wysokość
2000
3 wsporniki

Stal szlachetna
AT500,
AT510,
AT520,
AT530,
AT540,
HT400,
HT410

EGS01
Okrągły
pochwyty drążkowy
Ø 35
Zmienna
wysokość

Stal szlachetna
AT500,
AT510,
AT520,
AT530,
AT540,
HT400,
HT410

GKV01
Pochwyty
kwadratowe
z prostymi końcami
30x1000

GKV02
30x1200

GKV03
30x1400

GKV04
30x1600

Stal szlachetna,
czarny
AT500,
AT520,
AT530,
AT540,
HT400,
HT410



RSS01
Pochwyty okrągłe
z pochylonymi wspor-
nikami
Ø 32
Wysokość 1000
2 wsporniki

RSS02
Wysokość 1200
2 wsporniki

RSS03
Wysokość 1400
2 wsporniki

RSS04
Wysokość 1600
3 wsporniki

RSS05
Wysokość 1800
3 wsporniki

RSS06
Wysokość 2000
3 wsporniki

Stal szlachetna
AT500



GOK60
Pochwyty
Wysokość 600 2 wsporniki
Stal szlachetna
AT500, AT520, AT530, AT540, HT400, HT410



GKV60
Pochwyty
Wysokość 600 2 wsporniki
Stal szlachetna, czarny
AT500, AT520, AT530, AT540, HT400, HT410



GPR60
Pochwyty drążkowy
Wysokość 600 2 wsporniki
Stal szlachetna
AT500, AT520, AT530*, AT540*, HT400*, HT410*

GPR60A
Dla ekey-dLine
Wysokość 600 2 wsporniki

GPR60L
ze zintegrowanym
podświetleniem LED
Wysokość 600 2 wsporniki

Do każdej serii drzwi oferujemy atrakcyjny wybór pochwytów.

Należy pamiętać, że nie każdy pochwyt może być stosowany w każdym modelu.

Prezentowane pochwytów nie są proporcjonalne wielkością do siebie i nie są przedstawione we wszystkich wariantach materiałowych.

Wymiary podane są w mm, szerokość x wysokość.

*dostępne również podświetlenie LED z ekey dLine

PODCHWYTY ZWYKŁE I PAŁĄKOWE



HS10
Pochwyt
93x400
Stal szlachetna
AT500, AT510, AT520,
AT530, AT540,
HT400, HT410



HS50
Pochwyt
109x500
Stal szlachetna
AT500, AT510, AT520,
AT530, AT540,
HT400, HT410



HS40
Pochwyt
90x500
Stal szlachetna matowa
AT500, AT510, AT520,
AT530, AT540,
HT400, HT410



HS42
Pochwyt
90x500
Stal szlachetna
AT500, AT510, AT520,
AT530, AT540,
HT400, HT410



PB30
Pochwyt rurowy
100x300
Stal szlachetna
(PB31 = aluminium F1)
AT500



HS32
Pochwyt
118x477
Stal szlachetna
(HS30 = pierścień
stal szlachetna matowa)
AT500, AT510, AT520,
AT530, AT540,
HT400, HT410



GKN201
Stal szlachetna
AT500

KLAMKI



GD25
Stal szlachetna, czarny
AT500, AT510, AT520,
AT530, AT540, HT400, HT410



PD12
Aluminium szczotkowane
AT510, AT520,
AT530, AT540



GD10
Stal szlachetna
AT500, AT510, AT520, AT530,
AT540, HT400, HT410



GD15
Stal szlachetna, czarny
AT500, AT510, AT520, AT530,
AT540, HT400, HT410



GD20
Stal szlachetna
AT500, AT510, AT520, AT530,
AT540, HT400, HT410



GD30
Stal szlachetna
AT500, AT510, AT520,
AT530, AT540, HT400,
HT410



SD10
Stal szlachetna, czarny
AT510, AT520, AT530, AT540,
HT400, HT410



SD15
Stal szlachetna
(SD20 = Aluminium naturalne,
SD25 = Aluminium białe)
AT500, AT510, AT520, AT530



SZKŁO SPECJALNE

Oferujemy szeroki wybór szkła przeznaczonego dla różnych serii drzwi w każdej linii stylistycznej.

Różne warianty przeszklenia dostępne są na zamówienie i po sprawdzeniu możliwości technicznych.

Należy pamiętać, że nie wszystkie rodzaje szkła można stosować we wszystkich seriach drzwi.

Ze względu na warunki druku i produkcji mogą wystąpić różnice kolorów i struktury pomiędzy rysunkami a oryginalnymi produktami.

Oryginalne próbki kolorów obejrzysz w salonie **Internorm 1st window partner**.

* Specjalna struktura

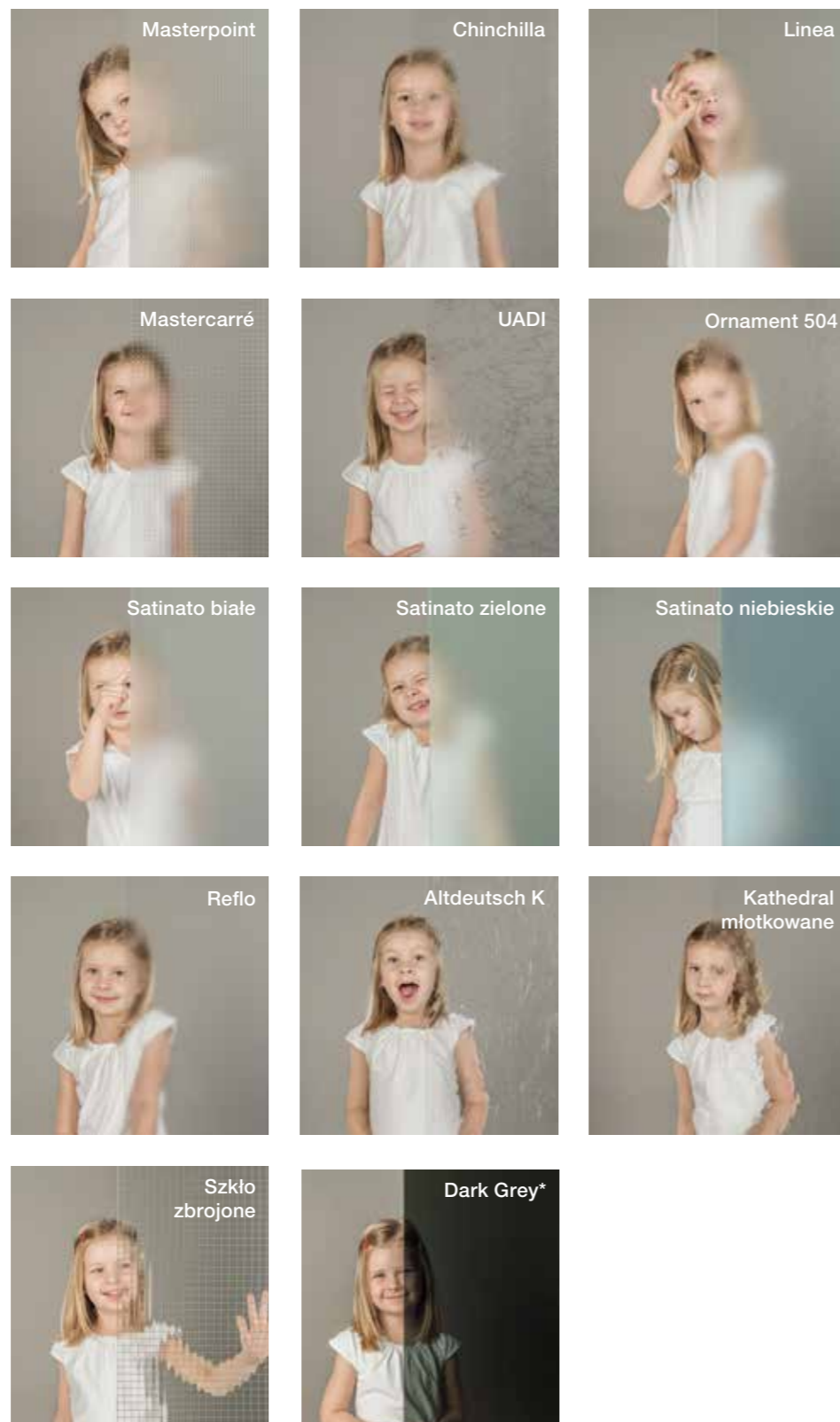

SZKŁO DESIGN

Do obróbki szkła na specjalne zamówienie (Design) stosowane są różne techniki takie jak grawerunek, piaskowanie, szklane listwy ozdobne lub kolorowe powierzchnie.



Strona 66



Strona 66



SZKŁO Z MOTYWAMI

W zależności od wyboru pożądanego elementu dekoracyjnego, masz możliwość odzwierciedlenia tego wyglądu również w naświetleniu bocznym lub wycięciu na szkło. Linie kontynuują spójność z aktualnym modelem i uzupełniają go w trzech różnych wersjach.



Przejrzysta powierzchnia z piaskowanymi paskami



Piaskowana powierzchnia z przejrzystymi paskami i przezroczystą szklaną obręczą



Piaskowana powierzchnia z przejrzystymi paskami

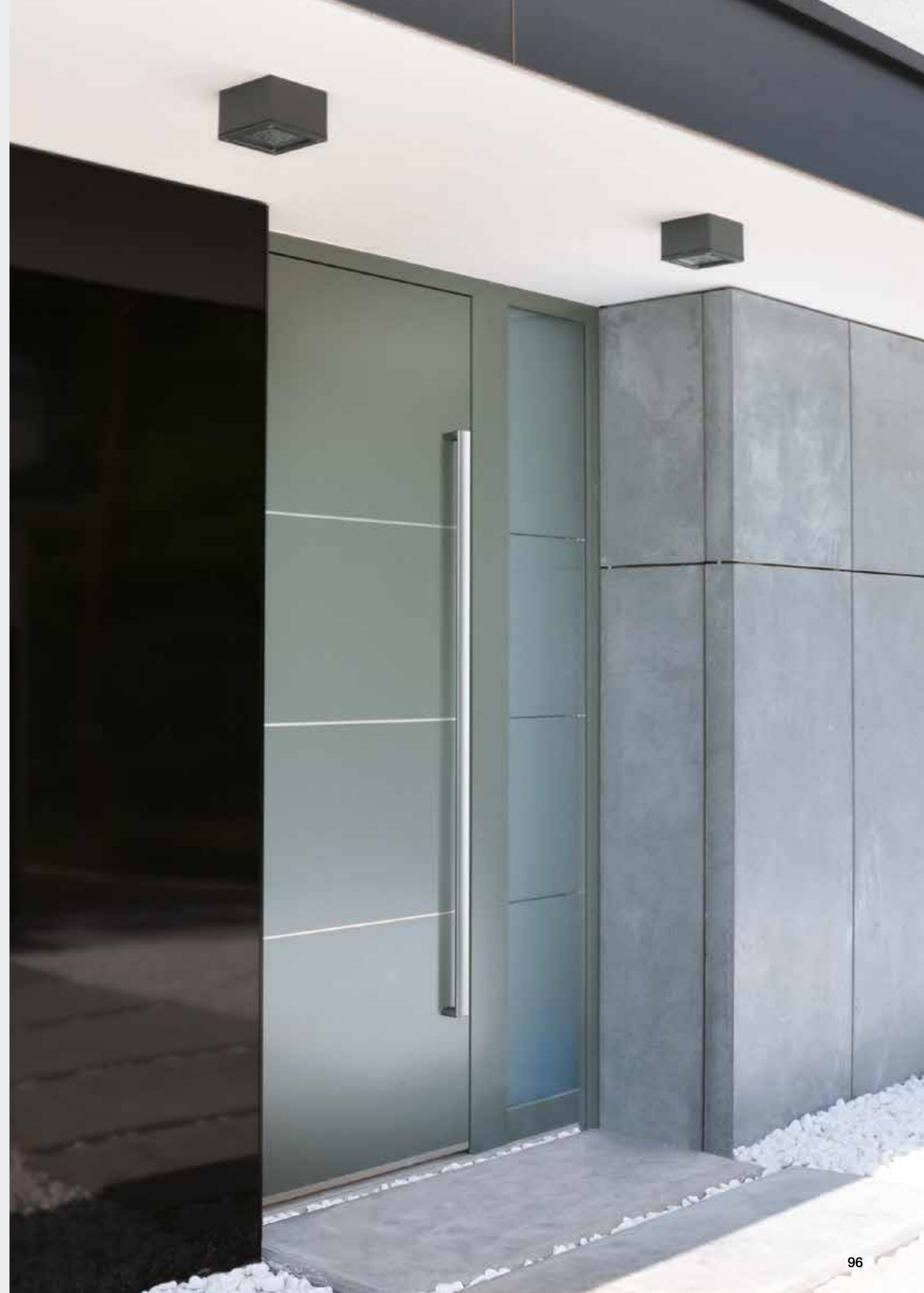

KOLORY ZEWNĘTRZNE I WEWNĘTRZNE

Należy pamiętać, że nie każdy kolor jest możliwy do wykonania na każdych drzwiach, na każdej ościeżnicy lub skrzydle drzwiowym.

Ze względu na warunki druku i produkcji mogą wystąpić różnice kolorów i struktury pomiędzy rysunkami a oryginalnymi produktami.

Oryginalne próbki kolorów obejrysz w salonie **Internorm 1st window partner**, otrzymasz tam też fachowe porady.

KOLORY STANDARDOWE*



* Wysoka odporność na czynniki atmosferyczne, z wyjątkiem M916 (jakość elewacyjna).

** Intensywny kolor, jednak możliwa jest pewna tolerancja odcienia.

*** W przypadku wykończeń powierzchniowych **HM** (kolor standardowy o wysokiej odporności na wpływy atmosferyczne), **HF** (drobna struktura o wysokiej odporności na wpływy atmosferyczne) oraz **HFM** (kolor metaliczny o wysokiej odporności na wpływy atmosferyczne) stosowane są specjalne powłoki proszkowe o wysokiej odporności na wpływy atmosferyczne.

KOLORY HDS**



hirst-COLOURS***



KOLORY STALI SZLACHETNEJ



Wskazówka

KOLORY SPECJALNE
Paleta kolorów RAL firmy Internorm (jakość elewacji) oferuje wiele możliwości w zakresie projektownia.

KOLORY SPECJALNE NA ZEWNĄTRZ

KOLORY SD

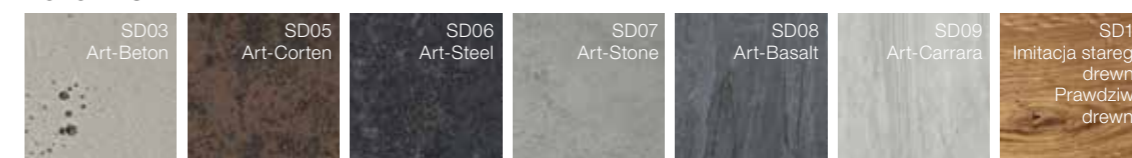

KOLORY WEWNĘTRZNE

STANDARDOWE KOLORY DREWNA

ŚWIERK lazuruwany

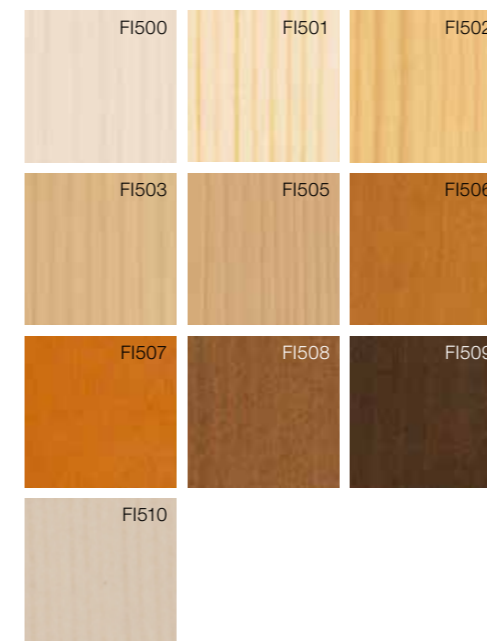

ŚWIERK kryjący



JESION

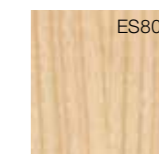

ORZECH

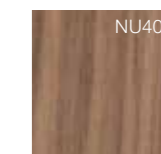

DĄB

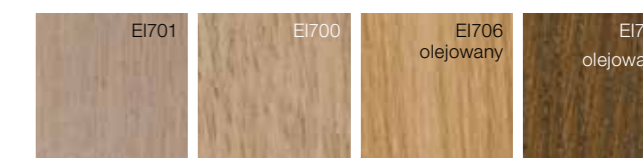

MODRZEW lazuruwany



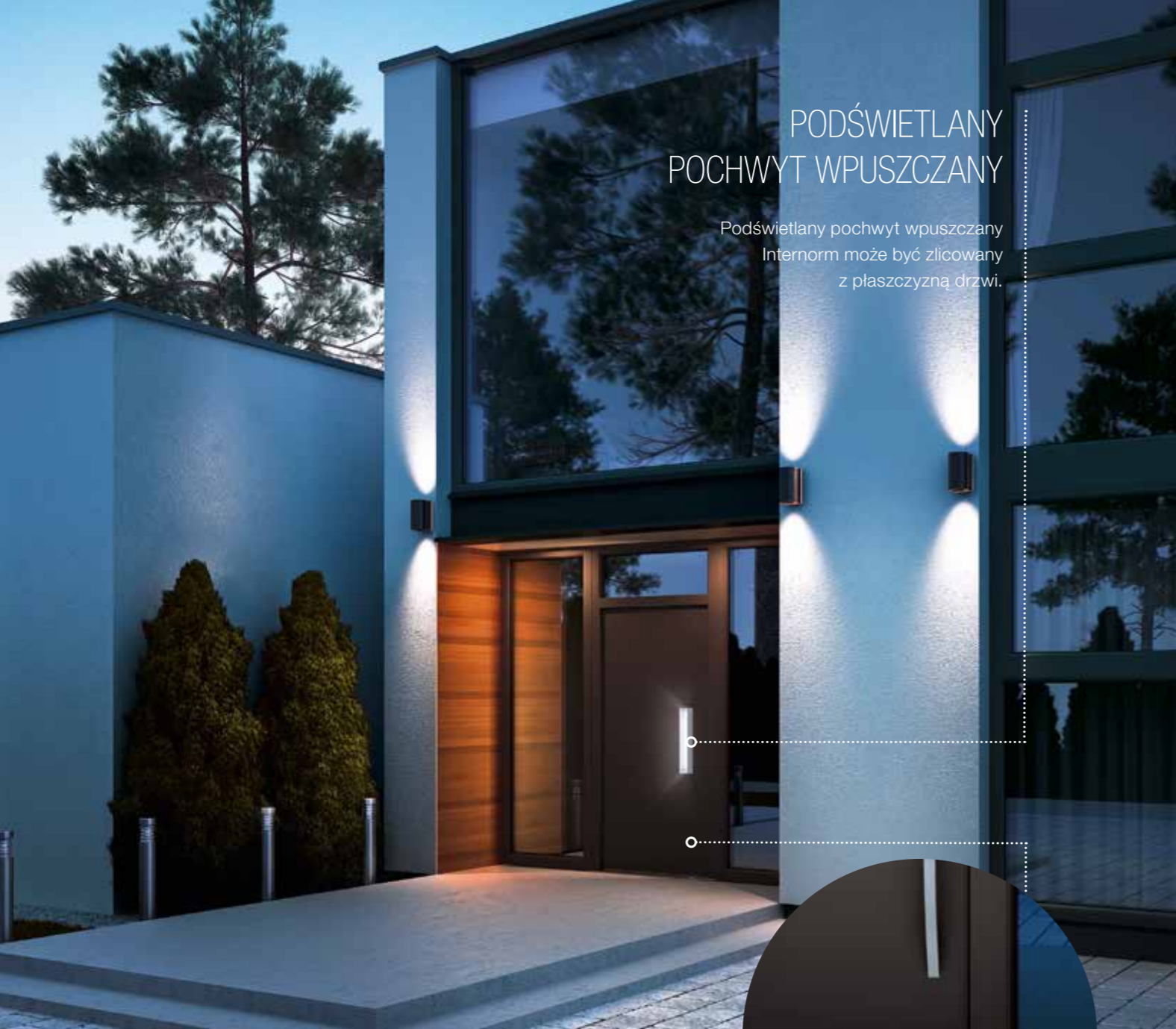

PODŚWIETLANY POCHWYT WPUSZCZANY

Podświetlany pochwyt wpuszczany Internorm może być zlicowany z płaszczyzną drzwi.

AKCENTY ŚWIETLNE

Jasna, przyjazna strefa wejściowa wita zarówno gości, jak i mieszkańców.

Umieszczone w odpowiednich miejscach punkty świetlne nadają wejściu wyjątkowego uroku. Podświetlenie LED w pochwycie wpuszczanym, w pochwycie drążkowym lub w progu pozwala bezpośrednio oświetlić obszar drzwi wejściowych.

Podświetlenie LED Internorm może być zamontowane w naszym asortymencie drzwi wejściowych i połączone z przetwornikiem zmierzchowym. Wówczas światło zapala się automatycznie po zapadnięciu zmroku. Możliwe jest również połączenie z czujnikiem ruchu.



PODŚWIETLANE SKRZYDŁO DRZWI

Podświetlenie LED montowane bezpośrednio w progu drzwi wejściowych zapewnia dobrze oświetlone wejście.



PROSTE, ALE WYRAFINOWANE

Drzwi lustrzane przyciągają wzrok i stają się coraz modniejszym elementem wzorniczym. Lustro wpuszczone w skrzydło drzwiowe lub naklejone na drzwi jest bezpiecznie przymocowane.

LUSTERECZKO...

Ostatni rzut oka w lustrze przed wyjściem z domu – szybko popraw włosy, sprawdź ubranie wierzchnie...

Dzięki drzwiom z lustrem firmy Internorm nie musisz iść do łazienki ani garderoby, ponieważ duże lustro jest przymocowane bezpośrednio do wnętrza drzwi wejściowych.

Dopasowując lustro do koloru aluminiowych drzwi wejściowych lub stylistyki wnętrza, można wybrać aż trzy odcienie powierzchni szklanej i zamontować ją niemal płasko w skrzydle drzwi.

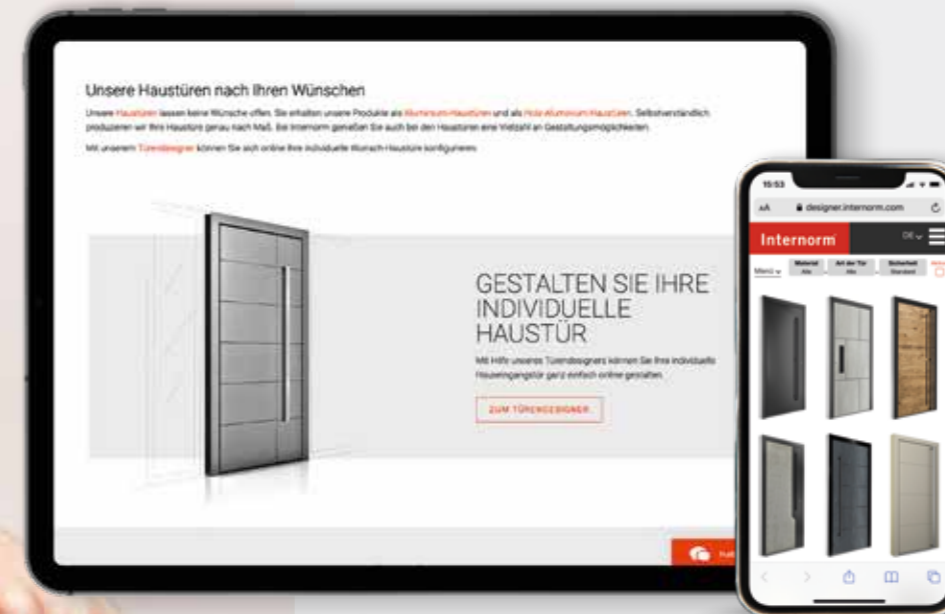

ZAPROJEKTUJ SWOJE INDYWIDUALNE DRZWI WEJŚCIOWE

INDYWIDUALNIE. ŁATWO. ONLINE.

Nasz asortyment obejmuje zarówno drzwi wejściowe aluminiowe, jak i drzwi wejściowe drewniano-aluminiowe. Oczywiście, produkujemy je dokładnie na miarę. W firmie Internorm masz również do wyboru wiele możliwości w zakresie projektowania drzwi wejściowych.

Skorzystaj również z konfiguratora drzwi online na naszej stronie internetowej, aby stworzyć indywidualne drzwi lub poprosz o pomoc naszego partnera **Internorm 1st window partner**.



*PO PROSTU ZAPROJEKTUJ
SWOJE DRZWI WEJŚCIOWE
ONLINE!*



BEZPIECZEŃSTWO

PEWNE I BEZPIECZNE.

Aby czuć się dobrze i bezpiecznie w swoich czterech ścianach, dobrze mieć gwarancję optymalnej ochrony przed włamywaczami oraz maksymalnego bezpieczeństwa dzieci. Bezpieczeństwo jest w ogromnym stopniu zależne od drzwi wejściowych. Zaawansowane i sprawdzone rygle blokujące oraz dodatkowe wyposażenie zabezpieczające i przeciwwyważeniowe skutecznie ochronią Twoją rodzinę i utrudnią zadanie włamywaczom.

TWÓJ ODCISK PALCA TO KLUCZ

Dzięki czytnikowi linii papilarnych lub klawiaturze kodowej nie musisz już szukać klucza. W Internorm te inteligentne systemy są umieszczane na skrzydle drzwi lub montowane w pochwycie.



CZYTNIK LINII PAPILARNYCH

Zintegrowany czytnik linii papilarnych nowej generacji „ekey dLine” zastępuje bezkonkurencyjnie tradycyjne klucze. Jednostka sterująca zajmuje mało miejsca i jest bezpiecznie umieszczona w skrzydle drzwiowym. Nie ma ryzyka zgubienia czy kradzieży klucza, karty ani kodu.

Wygodne. Drzwi otwiera się za „dotknięciem palca”. Samodzielnie zarządzasz osobami upoważnionymi – nie potrzebujesz komputera ani specjalisty. Wygodnie przez aplikację ekey-bionyx.

Komfortowe. Twój palec jest kluczem i dlatego jest zawsze „w zasięgu ręki”. Inteligentne oprogramowanie uczy się przy każdym użyciu czytnika, rozpoznając rosnące palce dzieci czy zwyczajne użytkowników.

Bezpieczne. Niepowtarzalny odcisk Twojego palca jest bezpieczniejszy niż klucz, który może zostać zagubiony czy skradziony. Manipulacje w systemie od zewnątrz są niemożliwe. Dostęp przez osoby niepowołane jest wykluczony.

Inteligentne. System można zintegrować z siecią domową poprzez WLAN, co umożliwia korzystanie z licznych funkcji smart home, takich jak zdalne otwieranie lub komunikaty push przy otwieraniu drzwi. Gwarantuje również, że Twój czytnik linii papilarnych otrzymuje najnowsze aktualizacje oprogramowania sprzętowego i zawsze spełnia najwyższe standardy bezpieczeństwa.



KLAWIATURA KODOWA

Opcjonalnie do otwierania palcem można zastosować tradycyjny wariant klawiatury kodowej. Klawiatura kodowa „ekey home integra keypad” jest montowana bezpośrednio w skrzydle drzwiowym, widoczny jest tylko bardzo płaski element dekoracyjny.

System jest kompatybilny ze wszystkimi ryglami elektromagnetycznymi i zamkami elektromotorycznymi. Zaszifrowany sygnał otwarcia przekazywany jest przewodem do elektronicznego przekaźnika. Impuls otwierający jest przesyłany do zamka silnikowego. Systemem nie można więc manipulować od zewnątrz.

Otwarcie następuje poprzez wpisanie dowolnie wybranego cztero- do dziesięciocyfrowego kodu. Za pomocą dotykowej powierzchni można nawet wczytywać wzory, tak jak robi się to w różnych telefonach komórkowych.

Można zaprogramować do 99 kodów. Każdy użytkownik może uzyskać własny kod dostępu. Na przykład kod personelu sprząającego można w każdej chwili usunąć i zastąpić nowym.

BEZPIECZNIE Z WKŁADKĄ WINKHAUS

Otrzymasz wiele elementów dodatkowych, takich jak wkładka antywłamaniowa, zapornica i wiele innych. Więcej informacji na ten temat można uzyskać u partnera **Internorm 1st window partner**.



Przykładowe zdjęcia

Wkładka standardowa ma zabezpieczenie przed otwarciem wytrychem i przewierceniem oraz dwa stalowe bolce. Jest zamykana po obu stronach, czyli nawet jeśli klucz utknął po jednej stronie drzwi, zamek można zablokować lub odblokować z drugiej strony.

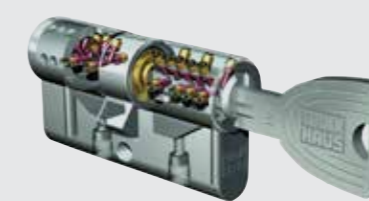

Wkładka antywłamaniowa z trójwymiarowym, opatentowanym zabezpieczeniem przed otwarciem wytrychem i przewierceniem, a także z zabezpieczeniem przed wyrwaniem i wykręceniem. Solidne wykonanie klucza pozwala na łatwe zamknięcie zamka, a także zapobiega jego zgięciu lub złamaniu. Zamek można zablokować z obu stron. Symetryczny klucz dwustronny można łatwo wprowadzić do wkładki.



Do każdej wkładki antywłamaniowej dołączona jest osobista **karta bezpieczeństwa**. Służy ona do potwierdzenia tożsamości w przypadku zamawiania dodatkowych wkładek czy kluczy.

BEZPIECZEŃSTWO NA SZÓSTKĘ



Wbudowana **zapornica TSH** służy jako ogranicznik otwarcia. Jest ona obsługiwana od zewnątrz przez zamek główny (brak zewnętrznej wkładki). Od wewnątrz obsługuje się ją za pomocą pokrętła.



W przypadku **rygla elektromagnetycznego/samozamykacza ETOE** (funkcja standardowa) drzwi można otworzyć tylko w czasie, kiedy odbierają sygnał (przycisk naciśnięty).

MASZ OKO NA WSZYSTKO



Wizjer jest dostępny w wersji chromowanej.

ANTYWŁAMANIOWE

Dużą wagę przywiązujemy do montażu sprawdzonych rygli bezpieczeństwa. Dzięki systemom ryglowania o klasie do RC2 od renomowanego producenta KfV, nasze drzwi stanowią doskonałe zabezpieczenie antywłamaniowe.



BEZPIECZEŃSTWO | RYGLOWANIE



MV

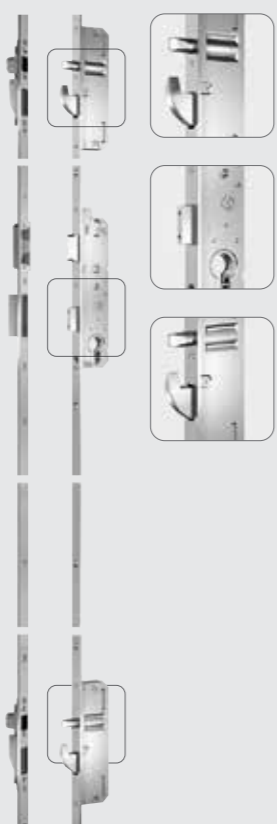

BEZPIECZEŃSTWO W STANDARDZIE

Mechaniczny: MV

Wszystkie drzwi wejściowe Internorm są standardowo wyposażone w mechaniczny zamek wieloryglowy.

Bezpieczeństwo w standardzie

- Zamek wieloryglowy = 5-krotna ochrona realizowana przez rygiel główny, 2 stalowe sworznie i 2 rygle obrotowe.
- 3 solidne zawiasy drzwiowe zapewniające dużą stabilność.
- Zwiększona odporność na włamanie już w przypadku standardowej wkładki zamka (zabezpieczonej przed przewierceniem i otwarciem wytrychem).

Komfort w standardzie

- Zapadka cichobieźna soft-lock zapewnia łatwość otwierania i miękkie zamykanie, a do tego jest bezobsługowa (nie wymaga smarowania).
- Zawiasy regulowane w trzech płaszczyznach pozwalają precyzyjnie wyregulować drzwi – bez zdejmowania skrzydła.
- Wkładka z możliwością zamykania z obu stron – zawsze można zamknąć drzwi, nawet jeśli z drugiej strony wkładki jest włożony klucz.

WIĘKSZE BEZPIECZEŃSTWO

Automatyczny: MVAM

Zwiększone bezpieczeństwo dzięki automatycznemu zamkowi wieloryglowemu z rygłem głównym, 2 trzpieniami zwalniającymi i 2 ryglami obrotowymi.

- Drzwi są automatycznie blokowane mechanicznie – sprężyny wysuwają trzpienie zwalniające i rygle obrotowe.
- Nie ma potrzeby blokowania za pomocą klucza.

Półmotoryczny: EE

Komfort i bezpieczeństwo dzięki półmotorycznemu zamkowi wieloryglowemu z rygłem głównym, 2 trzpieniami zwalniającymi i 2 ryglami obrotowymi.

- Drzwi są automatycznie blokowane mechanicznie – sprężyny wysuwają trzpienie zwalniające i rygle obrotowe.
- Nie ma konieczności ręcznego blokowania lub odblokowywania za pomocą siły obrotu klucza (zamek jest odryglowywany przy pomocy napędu elektrycznego). Od wewnątrz drzwi same odblokowują się przy naciśnięciu klamki, istnieje możliwość włączenia zabezpieczenia przed dziećmi blokującego klamkę. System ten można łączyć ze wszystkimi urządzeniami kontroli dostępu.

Motoryczny: EVE, EVC

Komfort najwyższej klasy dzięki motorycznemu zamkowi wieloryglowemu z rygłem głównym, 2 stalowymi sworzniemi i 2 ryglami obrotowymi.

- Drzwi są blokowane w pełni automatycznie – stalowe sworznie, rygle obrotowe i rygiel główny wysuwają się automatycznie.
- Mocne cofanie skrzydła drzwiowego przez silnik.
- Nie ma potrzeby blokowania i odblokowywania za pomocą klucza (odryglowanie i zaryglowanie przez napęd elektryczny). Odryglowanie od wewnątrz poprzez naciśnięcie klamki (EVC) lub za pomocą przycisku elektrycznego (EVE). Od zewnątrz drzwi odryglowuje system kontroli dostępu (np. czytnik linii papilarnych).

Wskazówka dotycząca EVC: Dzieci mogą w każdej chwili otworzyć zamknięte drzwi za pomocą wewnętrznej klamki i w ten sposób niechcący przedostać się na zewnątrz. W tym przypadku należy wybrać EVE z ukrytym lub uniesionym przyciskiem elektronicznym.



Wskazówka!

Skanując kod QR, umieszczony bezpośrednio wewnątrz ościeżnicy aluminiowych drzwi wejściowych, otrzymasz informacje o Twoim produkcie, przydatne wskazówki odnośnie czyszczenia oraz link do sklepu internetowego oferującego środki do pielęgnacji. Konserwację przez fachowca oraz odpowiednie części zamienne można uzyskać w serwisie okien Internormu pod adresem www.fensterservice.com lub u partnera handlowego Internormu.

MONTAŻ I KONSERWACJA

NAWET NAJLEPSZE PRODUKTY SĄ TYLKO TAK DOBRE JAK ICH MONTAŻ

Profesjonalny montaż drzwi to warunek ich doskonałej funkcjonalności i długotrwałej użyteczności. Przy budowie i renowacji domu ważną rolę odgrywa też szczelność i izolacja cieplna.

Prawidłowy montaż gwarantuje:

Ochronę przed przedostawaniem się deszczu i wiatru do wnętrza. Doskonałą izolacyjność cieplną i dźwiękową. Ochronę przed skraplaniem się wody w szczelinie między drzwiami a murem. Trwałość i funkcjonalność.

Na co należy zwrócić uwagę podczas montażu?

Połączenie z murem musi zostać na całym obwodzie uszczelnione, tak aby nie przepuszczało powietrza. Zapobiega to przedostawaniu się do szczeliny wilgotnego, ciepłego powietrza, z którego po ochłodzeniu skrapla się woda i powoduje powstawanie pleśni.

Wskazówka!

Zlecaj montaż drzwi tylko przeszkolonym pracownikom **Internorm 1st window partner**. Gwarantują oni montaż na odpowiednim poziomie technicznym i dzięki temu przestrzeganie norm oraz przepisów, a także uwzględnienie fizyki budowli, istotnych dla poprawnego montażu.

Izolacyjność cieplna, izolacyjność dźwiękowa:

Środkowa płaszczyzna spoiny montażowej musi zostać całkowicie wypełniona materiałem izolacyjnym. Płaszczyzna ta odpowiada za izolację cieplną i dźwiękową, ale nie za izolację przeciwwiatrową i przeciwwilgociową.

Temperatura zewnętrzna, deszcz, wiatr itd.:

Połączenie z murem musi być od zewnątrz wiatroszczelne i odporne na zacinający deszcz na całym obwodzie. Jeśli od wewnątrz przedostanie się wilgoć, musi ona mieć możliwość wydostania się na zewnątrz przez kanaliki odprowadzające.

Masa własna:

Ciężar jest przenoszony przez klocki podporowe, a mocowanie

wanie odbywa się za pomocą kołków lub kotew ściennych (montaż za pomocą gwoździ nie jest zgodny z zasadami nowoczesnej techniki). Odległości między mocowaniami zależą od materiału, z jakiego wykonana jest ościeżnica.

Ruchy konstrukcji ościeżnicy/muru:

Odształcenia spowodowane przez obciążenie wiatrem lub wynikające z eksploatacji (opieranie się o drzwi), a także spowodowane przez temperaturę odchylenia wymiarów należy zrównoważyć poprzez zamocowanie mechaniczne i podkładki dystansowe. Ugięciom uwarunkowanym przez konstrukcję budynku (zwłaszcza przy dużych otworach) należy zapobiec na etapie projektowania – elementy te nie mogą być poddawane obciążeniu przez konstrukcję.

BOCZNE DRZWI WEJŚCIOWE

Boczne drzwi wejściowe służą do oddzielania pomieszczeń niemieszkalnych i nieogrzewanych (takich jak np. garaż, piwnica itd.). Aktualne dane statystyczne wykazują, że włamywacze z reguły dostają się do domu właśnie wejściami bocznymi. Dlatego tym ważniejsze jest rozważenie odpowiedniego wyposażenia zabezpieczającego – Internorm oferuje różne bezpieczne modele.

Boczne drzwi wejściowe są dostępne w wersji drewniano-aluminiowej, aluminiowej i z PCV, a ponadto szerokie spektrum wzorów umożliwia dopasowanie ich do indywidualnego gustu



Architekt: Spee architecten / Fotograf: Ossip van Duivenbode

DREWNO-ALUMINIUM



HF 410



HF 410



HF 310



HF 310

ALUMINIUM



AT 500 Model z panelem
Kolor: HM704
Klamka: HS10
Numer zamówienia: X0008



AT 500 Model ze szkła
Kolor: Ościeżnica M916
Klamka: HS10
Szkło: Satinato białe
Numer zamówienia: X0009



AT 500 Model z panelem ze szkła
Kolor: HM716
Klamka: HS10
Szkło: Satinato białe
Numer zamówienia: X0010



AT 500 Model z panelem ze szkła
Kolor: HM735
Klamka: HS10
Szkło: Satinato białe
Numer zamówienia: X0011

PCV



KF 410



KF 320



KF 310



KF 310

EUROPEJSKI PRODUCENT OKIEN NR 1

JESTEŚMY SILNĄ
FIRMĄ RODZINNĄ



3. POKOLENIE (od lewej)
mgr Christian Klinger BSc,
mgr Anette Klinger,
DI (FH) Stephan Kubinger, MBA

Od 91 lat Internorm jest firmą rodzinną, która z jednoosobowego warsztatu ślusarskiego stała się dużym międzynarodowym producentem okien.

Nasze zakłady produkcyjne w Traun, Sarleinsbach i Lannach opuściło już ponad 27 milionów okien i drzwi – w 100% „Made in Austria”. Od chwili powstania pierwszego okna z PCV, przez produkcję okien aluminiowo-drewnianych, aż po dzisiejsze innowacje high-tech i high-design, nasza rodzinna firma wyznacza standardy w całej Europie. Ciągłe doskonalenie technologii oraz nieustanne innowacje czynią z nas niedoścignionego lidera branży.

Nasza firma liczy 1.974 pracowników w całej Europie. Są to specjaliści, którzy działają z wielką pasją, pomysłowością i dbałością o szczegóły. Razem z ponad 1300 partnerami dystrybucyjnymi w 21 krajach gwarantujemy doskonałą jakość produktów i wysokie kompetencje serwisowe.



OFERUJEMY

JAKO WIODĄCY PRODUCENT OKIEN W EUROPIE OFERUJEMY OKNA I DRZWI O WYSOKIEJ IZOLACYJNOŚCI CIEPLNEJ ORAZ WYJĄTKOWĄ OBSŁUGĘ

Każde okno i każde drzwi to unikat.

Wewnętrzny dział badań i rozwoju nieustannie dba o zwiększanie komfortu i bezpieczeństwa, co potwierdzają liczne certyfikaty i odznaczenia. Tworzymy dla Ciebie produkty w oparciu o indywidualne życzenia:

- Okna z PCV, PCV i aluminium czy drewniano-aluminiowe. Możliwości aranżacji są nieograniczone - umożliwia to szeroki wybór kolorów, rodzajów szkła, klamek i pochwytów oraz dużych przeszkleń. Okna Internorm można doskonale łączyć z innymi produktami: na zewnątrz spójny styl, wewnątrz swoboda wyboru.
- Drzwi aluminiowe lub drewniano-aluminiowe, w zlicowanej, podkreślającej krawędzie, wyprofilowanej lub zaokrąglonej stylizacji. Duży wybór kolorów, rodzajów szkła oraz klamek i pochwytów daje niemal nieograniczone możliwości aranżacji.

Wyjątkowa obsługa klienta: Nie będziemy zadowoleni, dopóki Ty nie będziesz!

- Dlatego stworzyliśmy nasz program obsługi klienta – program Customer Care, który zapewnia naszym klientom doradztwo i kompetentną obsługę. Ręczy za to ponad 1300 partnerów dystrybucyjnych z 21 krajów.
- Certyfikowani specjaliści gwarantują fachowy montaż i wspólnie z Tobą sprawdzą, czy wszystkie zamontowane produkty działają prawidłowo, a także udzielą cennych rad na temat ich pielęgnacji i konserwacji.

TRAUN/GÓRNA AUSTRIA

Produkcja drzwi, produkcja okien z PCV, szkła izolacyjnego i aluminium, Centrala Internorm/IFN



SARLEINSBACH / GÓRNA AUSTRIA

Produkcja okien z PCV, szyby izolacyjnych, wytłaczanie profili



LANNACH/STYRIA

Produkcja wyrobów drewniano-aluminiowych

NASZE FABRYKI

100% MADE IN AUSTRIA

W trzech fabrykach w Austrii (Traun, Sarleinsbach, Lannach) nasi pracownicy produkują Wasze wymarzone okna i drzwi.

„Całościowa koncepcja systemu okien” jest realizowana wyłącznie przez firmę Internorm – od badań i rozwoju, poprzez własną produkcję profili, wytwarzanie szkła i najnowocześniejsze, inteligentne technologie produkcji, aż po logistykę.

Nasi pracownicy to specjaliści, którzy skupiają się na detalach i działają z wielką pasją i pomysłowością. Wewnętrzny dział badań i rozwoju nieustannie tworzy nowe technologie, dzięki którym możemy oferować coraz lepszy komfort i coraz większe bezpieczeństwo.

GWARANCJE

GWARANCJA POZWOLI CI CIESZYĆ SIĘ DRZWIAMI INTERNORM PRZEZ DŁUGIE LATA.

Jako największa marka okienna w Europie, Internorm cechuje 91 lat doświadczenia w produkcji prekursorskich okien i drzwi o nadzwyczajnej niezawodności i trwałości. Możemy Ci to zagwarantować.

Gwarancja

10
LAT

- Odporności na nienaturalną zmianę koloru i pękanie powierzchni w wyniku działania czynników atmosferycznych w przypadku białych profili okiennych i drzwiowych z PCV, z wyjątkiem pęknięć w miejscach łączenia profili.
- Odporności na nienaturalną zmianę koloru i pękanie powierzchni w wyniku działania czynników atmosferycznych w przypadku wewnętrznych okleinowanych profili okiennych i drzwiowych z PCV, z wyjątkiem pęknięć w miejscach łączenia profili.
- Odporności na nienaturalną zmianę koloru i pękanie powierzchni w wyniku działania czynników atmosferycznych w przypadku profili okiennych i drzwiowych z aluminium anodowanego lub malowanego proszkowo.
- Odporności na powstawanie korozji natowej pomiędzy szybami w przypadku szkła izolacyjnego.
- Zachowania funkcjonalności połączenia drewna, pianki termoizolacyjnej i profili aluminiowych we wszystkich drewniano-aluminiowych systemach okien Internorm, pod warunkiem przestrzegania wytycznych dotyczących montażu i konserwacji firmy Internorm.
Zachowania funkcjonalności klejenia i uszczelnienia szyb zespolonych z profilami okiennymi we wszystkich systemach okien drewnianoaluminiowych Internorm, pod warunkiem przestrzegania wytycznych montażu i konserwacji firmy Internorm.
- Mocowania szprosów klejonych.

Gwarancja

5
LAT

- Odporności na korozję klamek drzwi zewnętrznych powlekanych metodą PVD, o ile nie nastąpiło ich mechaniczne uszkodzenie.
- Odporności na nienaturalną zmianę koloru i pękanie powierzchni wypełnień drzwi. Gwarancja nie obejmuje zmian wyglądu powierzchni wskutek zabrudzenia.

Gwarancja

3
LAT

- Odporności na nienaturalną zmianę koloru i pękanie powierzchni profili rolet z PCV.
- Odporności na nienaturalną zmianę koloru i pękanie powierzchni profili do rolet i żaluzji z aluminium anodowanego lub malowanego proszkowo.
- Na zachowanie funkcjonalności okuć okiennych i drzwiowych pod warunkiem stosowania się do wytycznych dotyczących montażu i konserwacji firmy Internorm.

Zapewnienie

30
LAT

Dodatkowo zapewniamy, że specjaliści Internorm będą w stanie naprawić produkty Internorm w sposób zapewniający ich pełną funkcjonalność przez okres 30 lat (nie ma obowiązku stosowania oryginalnych części zamiennych). Jest to możliwe jednak pod warunkiem, że nie będzie uszkodzona konstrukcja ramy (tzn. ościeżnica i rama skrzydła). Okres 30 lat rozpoczyna się wraz z datą produkcji. Wyłączone są komponenty elektroniczne. Prace, materiały, czas pracy itd. niezbędne do utrzymania funkcjonalności okien będą fakturowane według aktualnych stawek.

Skrócone warunki gwarancji:

Pełne brzmienie naszych warunków gwarancji, dokładne wymagania gwarancyjne oraz sposób postępowania w przypadku roszczeń gwarancyjnych znajdują się w dokumencie Internorm Fibel/Instrukcje użytkowania, pielęgnacji, konserwacji, gwarancji. Dokument ten otrzymasz wraz z dostawą produktów Internorm. Jest on również dostępny w formacie PDF na naszej stronie internetowej w zakładce Download oraz u każdego partnera firmy Internorm **1st window partner**.

[1st] WINDOW PARTNER

98% ZADOWOLONYCH KLIENTÓW POTWIERDZA FACHOWE DORADZTWO I OPIEKĘ.

Doradztwo przy zakupie nowych okien i drzwi to kwestia zaufania. Chodzi przecież o inwestycję, która ma Ci służyć przez długie lata.

Dlatego Internorm poświęca tak dużo uwagi doskonałemu wyszkoleniu swoich pracowników. Oferują oni wszechstronne wsparcie, od profesjonalnej porady, po czysty i schludny montaż oraz doskonałą obsługę gwarancyjną. Nie chcemy, abyś był po prostu zadowolony – chcemy, abyś był zachwycony!

1st window partner jest renomowana marką

Certyfikowany partner Internorm musi spełniać dziesięć standardów obsługi klienta Customer Care. Są one stale sprawdzane i optymalizowane na podstawie badań satysfakcji naszych klientów, przeprowadzanych przez niezależne instytucje.

10 STANDARDÓW OBSŁUGI KLIENTA

- 1 Dbamy o to, abyś mógł nas łatwo znaleźć i w dogodnym dla siebie terminie umówić się na spotkanie.
- 2 W naszym salonie możesz w miłej atmosferze zapoznać się z paletą naszych produktów.
- 3 Naszych klientów zawsze traktujemy poważnie i uprzejmie, służymy pomocą i realizujemy ich indywidualne potrzeby.
- 4 Kompetentne porady dotyczące całej palety naszych produktów i usług ułatwią Ci podjęcie decyzji. Ponadto oferujemy przydatne akcesoria.
- 5 Oferta przekazywana jest terminowo i dokładnie odpowiada uzgodnieniom z wcześniejszej rozmowy.
- 6 Oferta jest przedstawiana w sposób przejrzysty i wspólnie z Tobą omawiana tak, aby żadnych pytań nie pozostawić bez odpowiedzi.
- 7 Zamówione produkty są dostarczane w stanie kompletnym oraz nienaruszonym i montowane fachowo w uzgodnionym terminie.
- 8 Prace montażowe są realizowane przez sprawdzony, kompetentny zespół monterów – czysto, porządkownie i tak, by jak najbardziej chronić otoczenie.
- 9 Kontaktujemy się z Tobą po określonym czasie od montażu, aby upewnić się, że jesteś w pełni usatysfakcjonowany.
- 10 Niezwłocznie spieszmy z pomocą w przypadku pytań i wątpliwości.



KRAJOWE I MIĘDZYNARODOWE CERTYFIKATY POTWIERDZAJĄ WYSOKĄ JAKOŚĆ NASZYCH PRODUKTÓW.

Nasz knowhow gwarantuje, że otrzymasz najlepszą możliwą jakość usług. Najnowocześniejsze zakłady produkcyjne i najsurowsze kontrole jakości zapewniają jakość, która wyznacza standardy w całej Europie. Potwierdzają to znaki jakości niezależnych instytutów badawczych w całej Europie.



Herb państwowy Austrii



Austriacki znak jakości



TÜV



Instytut Techniki Okiennej Rosenheim



Znak jakości RAL



Uniwersytet Techniczny w Graz



QUALITÄTS FENSTER
MADE IN AUSTRIA



Certyfikat Minergie®



Austriackie towarzystwo symulacji zmian klimatu



Certyfikat dla produktów pochodzących ze zrównoważonej gospodarki leśnej

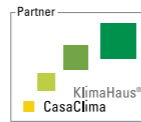

Certyfikat KlimaHaus



Pakt klimatyczny gminy Traun



Energy Globe (projekt chroniska Schiesthaus)



Certyfikat VinylPlus



EnergieGenie 2016 (HF 410)



EnergieGenie 2020 (KF 520)



STOPKA REDAKCYJNA

Wydawca: Internorm International GmbH, Ganglgutstraße 131, A-4050 Traun

Zdjęcia: Studio Hoflehner, A-4600 Wels | studio46, A-4863 Seewalchen am Attersee | Isa Stein, Studio für Kunst und Architektur, A-4020 Linz | Bernhard Hörtnagl, A-6020 Innsbruck | Internorm International GmbH, A-4050 Traun

Projekt i przygotowanie do druku: Internorm International GmbH, A-4050 Traun

Druk: KRM Druk Sp. z o.o., Sp.k. ul. Matuszewska 14 bud C1 03-876 Warszawa

Zastrzega się prawo do zmian technicznych, błędów w druku i składzie.

Internorm International GmbH jest partnerem licencyjnym ARA: numer naszej licencji to 4477.

ODDZIAŁY

POLSKA

IFTM Group Sp. z o.o.

Showroom Warszawa

ul. Wołoska 9A
02-583 Warszawa

Showroom Katowice

Ul. Porcelanowa 23
40-246 Katowice

Showroom Gdańsk

Ul. Kartuska 214
80-112 Gdańsk

KONTAKT

Infolinia: 801 88 99 87
E-mail: biuro@internorm.com.pl
www.internorm.com.pl

NASI PARTNERZY

FIRMA OKNAR

Showroom Wrocław

Ul. Grabiszyńska 212/U8
53-235 Wrocław
E-mail: kontakt@oknar-internorm.pl

FIRMA BEMARES

Showroom Rzeszów

Ul. Krakowska 12B
31-111 Rzeszów
E-mail: internorm@bemares.pl

Infolinia: 801 889 987

www.internorm.com

